

TOP MIX

2024

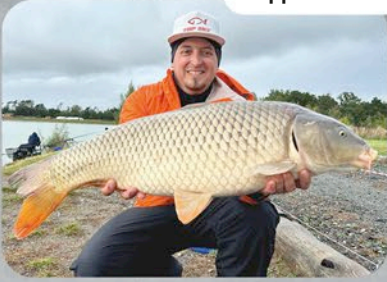

Papp Zoltán



Papp Tibor



Papp József



A HORGÁSZATTAL TÖLTÖTT TÖBB MINT 50 ÉV, több évtizedes nemzeti válogatott múlt, és az ehhez szükséges termékek gyártására fordított évtizedek alatt megtanultuk, hogy csak nagy odafigyeléssel és a tapasztalatainkból szerzett gyakorlati tudással tudunk olyan termékeket létrehozni, amelyek eredményessé teszik a horgászatot.

CÉGÜNK TESZTHORGÁSZAI ÉS KÉPVISELŐI NAP MINT NAP AZON FÁRADOZNAK, HOGY A MEGLÉVŐ TERMÉKEINKET TÖKÉLETESÍTSÜK, VALAMINT ÚJ ÉS INNOVATÍV KIEGÉSZÍTŐKET ALKOSSUNK.

Nekünk nincs varázspálcánk. Mi a munkában hiszünk, nem a csodában, így a termékek megjelenését hosszas tesztelesek előzik meg. Építkezünk a kudarcokból és örvendünk minden sikernek. Apró, de határozott léptekkel haladunk az úton. Ezeket a termékeket természetesen hétköznapi és verseny körülmények között is vizsgáljuk. A 2024-es évben is elsősorban a method feeder szakág fejlesztésére koncentrálnunk, hiszen ez cégünk és horgászaink erőssége, de próbálunk nyitni a kezdetek felé is, úszós horgászoknak nyújtva némi segítséget.

Varga János



Hoffmann Ferenc



Kerekes Ernő



Csike István



Büszkék vagyunk az elmúlt évek eredményeire, számtalan kisebb siker mellett arany és ezüst érmet szereztünk a Method Feeder Klub OB-n, megnyertük idén a V4 országok method feeder bajnokságát. Papp József továbbra is stabil tagja a Veterán úszós és a Masters Feeder válogatott kereteknek, Csike István pedig két kategóriában is országos első helyezést ért el a hallássérültek versengésében. A cég tulajdonosa Papp József megszerezte negyedik Magyar Bajnoki címét és a Masters Feeder válogatott mellett a Veterán úszós válogatott tagjaként is világbajnoki címet nyert az idén.

Akár horgászként vagy segítőként, mi mindent megteszünk, hogy ezután is ott lehessünk a válogatott csapatokban a következő világbajnokságokon! Ezeket a tapasztalatokat arra fordítjuk, hogy az Önök horgászatát még sikeresebbé, eredményesebbé tegyük.

AZ IGAZI SIKER NEKÜNK AZ, HA A HORGÁSZATRA FORDÍTOTT IDŐT ÖNÖK KELLEMESEN, SOK SZÉP ÉLMÉNYT GYÚJTVE TÖLTIK EL A VÍZPARTON TOP MIX TERMÉKEKET HASZNÁLVA.

Az Önök öröme, elégedettsége a legfontosabb számunkra! Legyen szó bármekkora halról, mi éppúgy örülünk neki, mintha mi fogtuk volna.

Amikor ebben mi is segítünk egy kicsit az számunkra visszaigazolás arról, hogy továbbra is jó úton járunk. Szavazzanak bizalmat idén is az eddig jól bevált termékeinknek valamint a 2024-ben forgalomba kerülő újdonságainknak.

Horgászbaráti üdvözléssel :

Papp József, Papp Tibor, Papp Zoltán tulajdonosok.

Petrovics János



Petrovics Richárd



V4 Országok Method Feeder Kupa, I. helyezett csapat



Kétszeres Liga bajnok Top Mix SK MFT csapat





PRO SERIES

CRUSHED Method Mix



TM044 Green GLM Method mix

Magas fehérjetartalmú roppantott pelletek, LT halliszt, zöldkagyló kivonat, spirulina és roppantott kagylóhéj felhasználásával készített közepesen durva szemcsézetű feeder etetőanyag. A felhasznált alapanyagok jellege miatt erős, intenzív halas és kagyló illatú. Bekeverés után a csillogó kagylóhéj darabok figyelemfelkeltő hatásúak, amit tovább fokoz roppanó hangjuk a víz alatt. Igazi négy évszakos ponty csemege, melyet minden időszakban szívesen fogyasztanak a vizek lakói.



TM049 Szúnyoglárva Method Mix

Szúnyoglárva kivonat és többféle halliszt bázisú pellet keverékének finomszemcsés örleménye. Szúnyoglárva vörös színű, erősen szúnyoglárva ízű és illatú. Gyorsan oldódik, rövid idő alatt fejti ki hatását. Finom szemcsézeté miatt a hal nem lakik jól vele, sokáig az etetésünkön marad. Elsősorban method módszerhez ajánljuk, de hagyományos kosárban is jól használható. Teljes szezonos etetőanyag hiszen a szúnyoglárvát is évszaktól függetlenül fogyasztja a hal.



TM054 Pokol Tüze Method mix

Piros színű, halas alapú, fokozottan erős fűszeres, method módszerhez kifejlesztett etetőanyag. Teljesen homogén, 0,8 mm szemcseátmérőjű, tehát finomszemcsés, többféle pellet keverékéből készített, nagyon jól bontó mix. Főleg intenzíven horgászott tavakon hatásos. Használata közben, etetés kézzel ne nyúljunk szembe, szájba!

TM043 Carp Specimen Method mix

Kifejezetten a pontyhorgászok, számára kifejlesztett durva szemcsés, magas protein és szénhidrát tartalmú etetőanyag, amely roppantott pelletek keverékéből készül, squid-octopus aroma keverékkel ízesített és egész pelleteket is tartalmaz. A roppantott Red Halibut, Premium Carp és kukoricacsira pelletet is tartalmazó keveréket különböző aminosavak (L- serine, L- glycine, L- alanine, L- lysine) hozzáadásával tettük a halszájnak még kívánatosabbá. Szénhidrát tartalmú adalékai a ponty energiaszükségletét fedezik. Omega 3 zsírsav tartalma a gyors emésztést segíti elő.



TM045 Krill Method Mix

A speciális pellet roppantási eljárással készülő KRILL könnyű szerkezetű, magas protein tartalmú, hallisztos, az év minden szakában ideális method keverék. Az etetőanyag kizárólag magas emészthetőségű, roppantott pelletek keverékéből, krill liszt hozzáadásával készül, mely a békés halakat azonnal a táplálék felvételére ösztönzi anélkül, hogy eltelnének vele.

TM051 Csoki-Narancs

Csúcs minőségű, 40% fölötti fehérjét tartalmazó, roppantott COPPENS pelletek keverékéből készült etetőanyag. Intenzív csoki-narancs illatú, közepesen finom szemcsézetű. A fokozottabb csalogató hatás kedvéért fluo narancs színű pellettel dúsítottuk. Egész szezonos etetőanyag.



Method Mix



TM183 AQUA MIX

A népszerű halnevelő Aqua pelletek megfelelő keverékének örleménye. Olyan keveréket állítottunk össze, amely tapasztalatunk szerint még nagyobb intenzitással hat a halakra. A tógazdaságokból telepített halak jól ismerik ezeket a pelleteket, mivel egyre több halnevelőben ezzel etetik a halakat. Natúr jellegű, ezért igény szerint aromázható. Pontyok, Kárászok, Keszegek és Tokhalak számára ajánlott.

TM169 Fűszeres-Húsos Method Mix

Egyenletesen finom szemcsészetű, nyershús színű etetőanyag, mikropellettel. Többféle pellet örlemény, hallisztek, fűszer és hús kivonat keveréke. A Fűszeres - Húsos Method Mix etető minden tekintetben tökéletes nagytestű halak, ponty, dévér, compó és márna, horgászatához. A horgászati szituációnak megfelelően többféle módon használható. Nedvesítés után jól át kell keverni és 15-20 percet állni hagyni, ezután célszerű áttörni egy rostán.

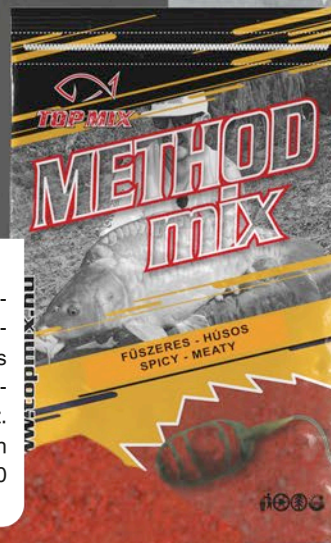

TM170 PROTEIN SQUID Method Mix

Magas fehérjetartalmú pelletek keverékének örleményből készült sötét színű etetőanyag, mely tintahal lisztet is tartalmaz. Method módszerhez készült és elsősorban a melegebb vizekhez ajánlott.



TM039 Green Sweet Fish Meal

Speciális 50-50 arányú komplex keveréke a magas minőségű halas pelleteknek és az édes piskótáknak. Összetételének köszönhetően gyors táplálkozási reakciót vált ki a halakból és sokáig az etetésen tartja őket. Évszaktól függetlenül jól használható intenzíven telepített tavakon és természetes jellegű vizeken is, ahol a célhal elsősorban a ponty és a kárász.

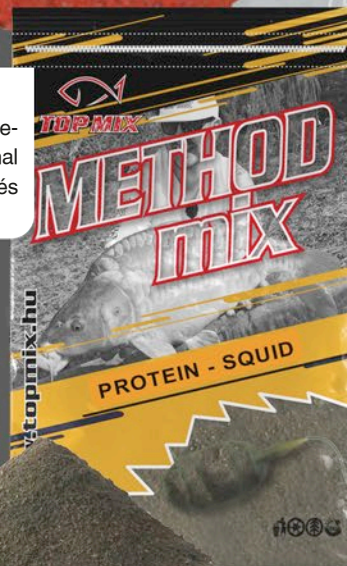

TM172 Fokhagymás Sült Máj Method Mix

Kifejezetten meleg vizekre, igen fogós aroma keverékkel, többféle pontypellet örleményéből készített magas fehérjetartalmú etetőanyag. Különösen ponty horgászatához javasolt.



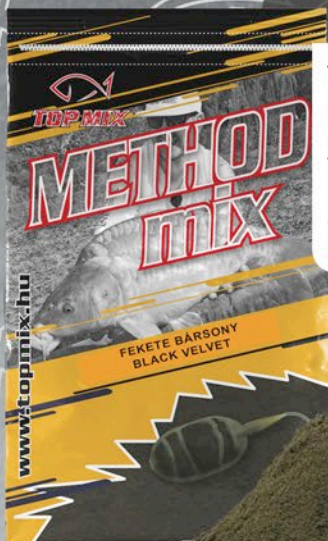

TM040 Fekete Bársony Method Mix

Egyenletesen finomra őrölt, fekete színű, NEM hallisztes alapú, egyedi aroma keverékkel készített feeder etető. Tartalmaz finomra őrölt édes fluo morzsát is, mely még fogósabbá teszi. Egész szezonos etetőanyag. Bekeverés után állni kell hagyni egy kicsit, majd ismét keverjük át és tetszés szerint finom lyukú rostán át is törhetjük.



TM175 Vörös Bársony Method Mix

Egyenletesen finomra őrölt, vörös színű, NEM hallisztes alapú, egyedi eper-joghurt aroma keverékkel készített method feeder etető. Tartalmaz finomra őrölt édes fluo morzsát is, mely még fogósabbá teszi. Egész szezonos etetőanyag. Bekeverés után állni kell hagyni egy kicsit, majd ismét keverjük át és tetszés szerint finom lyukú rostán át is törhetjük.

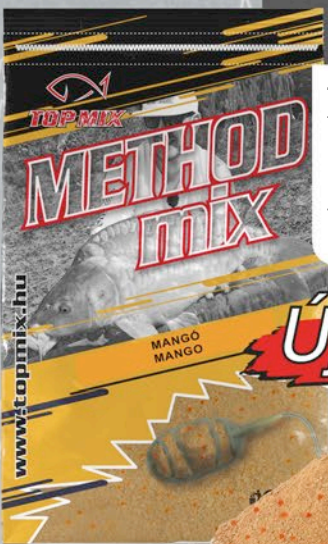

TM042 Mangó

Természet azonos Mangó aromával, őrölt ponty pelletek keverékéből készített etetőanyag. A fura párosítás tökéletes összhangot alkot. Minden időszakos etetőanyag. Alkalmas a hideg késő őszi, vagy kora tavaszi vizeknél is, de igen fogós lehet meleg időszakban is. Egyaránt eredményesen lehet használni ponty, és kárász horgászatánál is.

Új!



TM041 Hidegvízi Method Mix

Magas fehérje tartalmú, egyenletesen finomra őrölt, fekete színű, hallisztes alapú, vörös áfonya — koriander aromával készített method feeder etető. A fekete szín a fenék színétől függetlenül a téli letisztult, átlátszó vizek miatt szükséges. A késő őszi, kora tavaszi vizek etetőanyaga. Bekeverés után állni kell hagyni, majd ismét keverjük át és tetszés szerint finom lyukú rostán át is törhetjük.

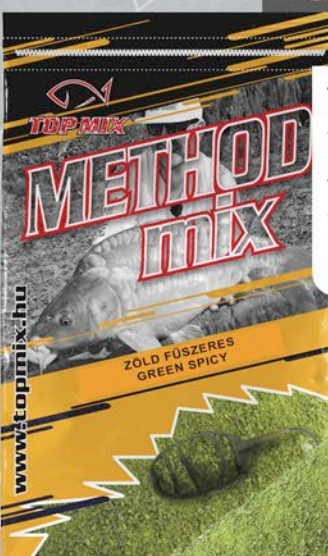
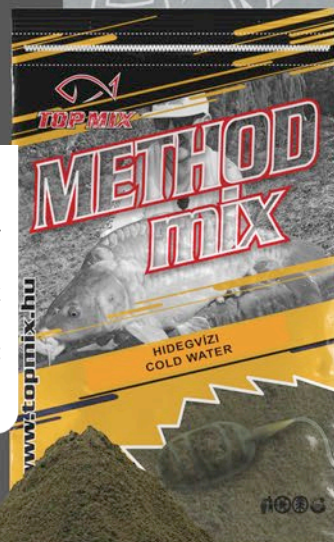

TM173 Zöld Fűszeres Method Mix

A Zöld Fűszeres Method Mix többféle ponty pellet örleményének keverékéből készül. Speciális és igen hatásos aromakeveréke alkalmassá teszi ponty, keszegfélék és kárász horgászatához kora tavasztól késő ősziig. Semmihez sem hasonlítható különleges fűszeres jellege mágnesként vonzza a halakat a horgunkhoz akkor is, amikor más csalogató anyagokat meg sem szagolnak

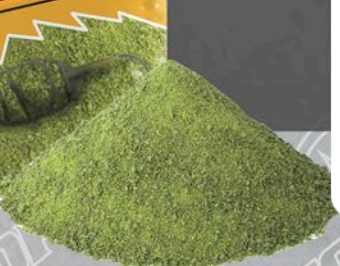

TM166 Eper-Hal Method Mix

Őrölt ponty pellet keverékéből, eper és hal aroma hozzáadásával készül minden időszakos etetőanyag. Az eper talán az egyik legfogósabb aroma ponty horgászatánál. A magas fehérjetartalmú pellet örlemény pedig messzemenően kielégíti a pontyok energia igényét. Alkalmas a hideg késő őszi, vagy kora tavaszi vizeknél is, de igen fogós meleg időszakban is.

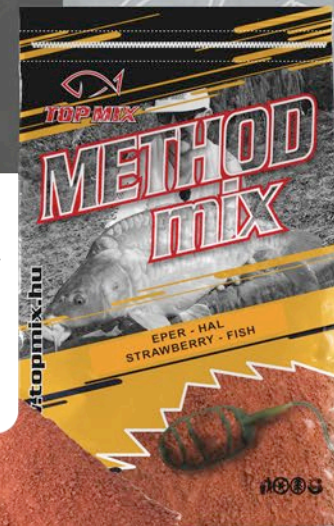

Method Mix

1 SECTOR

A Sector 1 névre hallgató etetőanyag család piros csomagolású tagjai nem tartalmaznak halas jellegű összetevőket. Garantált minőségű, jól összeválogatott alkotóelemekből készített termékek. Felhasználhatók bármilyen módszerhez, beleértve a method, hosszú előkés, valamint az etetőkosaras horgászatot is.



TM149 Sector1 Maxxx Corn

Természetes kukorica illatú, aroma és színezőanyag mentes, többféle-képpen feltárt kukorica származékokból készült etető. Oldódása rendkívül gyors. Legjobb eredményeket ott érhetjük el vele, ahol a halak elteltek már a sok aromával és halas etetőanyagokkal. Felhasználható tavaszi felmelegedő és a már felmelegedett vizekben is.

TM148 Sector1 Dévér

A felhasznált Oreo kekszről barna színű, finom őrlésű, természetes fűszerekkel készített, édes jellegű verseny etetőanyag. Kevés vizet vesz fel. Megfelelő bekeverés után lágyan omló, könnyed keveréket kapunk. Ha szükséges, nehezítésre használjunk agyagot.

TM147 Sector1 Color Carp

Édes jellegű, részben pirított adalékokkal készített pontyos-kárászos etető. A sárga szemcsék az angol Haihths cég Red Factor nevű adaléka. A bekevert etető jellemzője, hogy térfogatát közel megduplázza, szemcséi szépen különválnak és helyes nedvesítés után nem igényel áttörést.

TM146 Sector1 Super Carp

Szuper etetőanyag speciális helyzetekre! Megalkotására a legtöbb energiát és a legtöbb horgászatot fordítottuk. Ez a magas szénhidrát tartalmú, pirított és nyers magvakat tartalmazó finomszemcsés keverék nem tartalmaz aromát, kukoricát és halas összetevőt sem! Egy tasak bekeveréséhez 2 dl víz kell. Igazi favorit lehet methodos horgászok körében is.

A Sector 1 névre hallgató etetőanyag család ezüstszerű csomagolású tagjai nagy százalékban tartalmaznak prémium minőségű, gondosan válogatott pellet őrleményeket és hallisztet. A négy etetőanyag egyaránt finomszemcsés, gyorsan bontó.



TM143 Sector1 F1 Carp

Világosbarna színű, finom szemcseméretű édes-halás etetőanyag. Speciális, édes aromájának és összetevőinek köszönhetően egy igazi négyévszakos keverék. Nem csak a pontyok számára ellenállhatatlan, hanem a nagyobb testű keszegek és kárászok is „ugranak” rá.

TM144 Sector1 Super Green

Nagyon magas fehérje tartalommal rendelkező, erősen halas, zöld színű etetőanyag. Rendkívül finom szemcsés és gyorsan bont. Gyors oldódásának és „felhősítésének” köszönhetően hamar a kosarunk köré csalja a halakat.

TM142 Sector1 F1 Dark

Sötét színű, finom szemcseméretű édes-halás etetőanyag. Speciálisan édes aromájának és összetevőinek köszönhetően egy igazi négyévszakos keverék. A sötét színnek köszönhetően az óvatosabban táplálkozó halakat is könnyedén becsaphatjuk vele. Nem csak a pontyok számára ellenállhatatlan, hanem a nagyobb testű keszegek és kárászok is „ugranak” rá.

TM141 Sector1 Maxxx Fish

Magas halolaj tartalommal rendelkező, erősen halas, finomszemcsés etetőanyag egy kis speciális aromával megspékelve. A jelenleg gyártott leghalásabb etetőanyagunk.



TM137 Sector1 Spray Mangó
 TM138 Sector1 Spray Édes Ananász
 TM139 Sector1 Spray Squid
 TM140 Sector1 Spray Vajsav



Sector1 Spray

A Sector1 Wafter csalikkal megegyező ízeknek megjelenő aroma spray- k. Az általunk legfogósabbnak ítélt és leginkább bizonyított ízek kerültek a kis palackokba. Ezek a folyadékok rendkívül tömény aroma koncentrátumokat tartalmaznak, amelyek gyorsan a csalink közelébe vonzzák a halakat. A Vajsavas kivételével színező, felhősítő hatással is rendelkeznek, a még intenzívebb hatás érdekében!



Sector 1 Wafers

A Sector 1 termékcsaládból nem hiányozhat egy nyerő wafers csali sem. Ezek a pillanatnyilag elérhető legjobb alapanyagok és aromák felhasználásával készültek, amelyek felhajtó ereje úgy lett beállítva, hogy azt a kicsi horogra kötött legvékonyabb csalituske is lent tartja. Mérsékelt oldódás teszi még ellenállhatatlanabbá ezt a dumbell formájú csalit. Azért pedig, hogy valóban minden helyzetre jó legyen, 8 és 10 milliméteres méret kerül egy dobozba.



TM131 Sector1 Wafers Mangó
 TM132 Sector1 Wafers Édes Ananász
 TM133 Sector1 Wafers Squid
 TM134 Sector1 Wafers Vajsav



Sector1 Box

Gondosan összeválogatott halas pelletek speciális keveréke, amelyek versenykörülmények között is megállják a helyüket. A típusokat úgy alakítottuk ki, hogy bármilyen szituációra legyen megfelelő megoldás, legyen szó akár téli, vagy nyári horgászatról, akár speciális nagyhalas pecáról. A dobozban 400g pellet keverék, egy kis tégely Sector1 Wafers csali és a bekeveréshez szükséges betainnal dúsított folyadék is helyet kapott.

495 Sector1 Pellet Box, Hideg vízre
 496 Sector1 Pellet Box, Nyári
 497 Sector1 Pellet Box, Prémium
 498 Sector1 Pellet Box, BIG

Method Carp

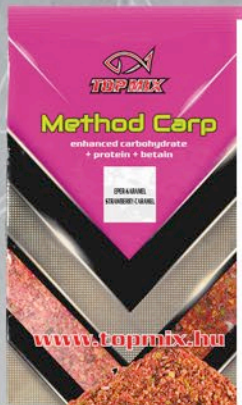

TM125 Method Carp Eperkrém

Az eper egy igazi klasszikus íz, amit ötvöztünk az édes karamellel, így lett ez az aroma még intenzívebb és fogósabb. Az önmagában is feltűnő szemcsékből álló etetőanyag tartalmaz szénhidrátot, betaint valamint proteint, ami még jobban fokozza csalogató hatását a halak számára. Természetes vizeink lakói is előszeretettel keresik meg a kosarunkat, ha ezzel az etetőanyaggal töltjük meg, de az intenzíven telepített tavakon is nagy sikereket érhetünk el vele. Ez az etetőanyag minden évszakban használható.



TM126 Method Carp Csoki-Narancs

A csoki-narancs íz az elmúlt évek sikerterméke lett, így ebből a termékcsaládból se hiányozhat. Az édes csoki-narancs aroma áthatja az etetőanyagot, ezáltal a halak elég hamar megtalálják a kosarunkat, amit tovább fokoz a termék figyelemfelkeltő színe is. Az etetőanyag tartalmaz szénhidrátot, betaint és proteint, ami még jobban fokozza csalogató hatását a halak számára. Ezzel az etetővel eredményesen horgászhatunk kárászra is a pontyok mellett. Színe miatt inkább felmelegedő, vagy nyári időszakban használható.



TM127 Method Carp Méz-Tigrismogyoró

A méz és a tigrismogyoró külön külön is a horgászok kedvencei, tapasztalataink alapján azonban ezek kevert íze kimagaslóan teljesít. Nagytestű halak horgászatánál igazi csemegének bizonyult. Aromája, feltűnő színei és szemcsemérete mellett beltartalmi értéke is tovább fokozza csalogató hatását, köszönhetően a benne található szénhidrát, protein és betain tartalomnak. Igazi nagyhal csemege, vadvízen és intenzív tavakon egyaránt!

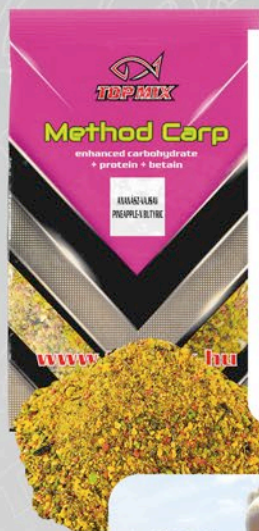

TM128 Method Carp Ananász-Vajsav

Édes ananász és vajsav, mint a tűz és a víz. Ez az édes savas kölcsönhatás mégis oly csábító a halaknak, hogy a nyári hónapokban szinte minden horgász kedvence lett. Tegyünk hozzá feltűnő szemcséket, ötvöztük a szénhidráttal, proteinnel és betainnal, majd az egészet zárjuk be, míg a vízparton valaki ki nem bontja. A nyári melegben a pontyok mellett amurra is nagyon eredményesen horgászhatunk vele.

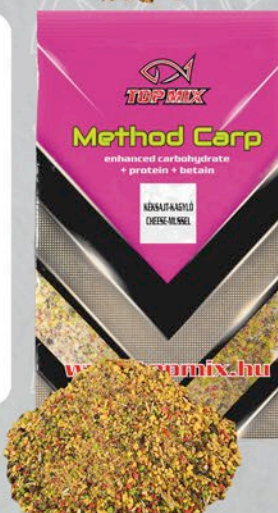

TM129 Method Carp Headshot (Kéksajt-Kagyló)

A kéksajt-kagyló keverékkel egy olyan új íz született, ami igazán a Duna, és folyóvizeink szerelmeseinek készült. Célhalak természetesen a Márna, Paduc és a Pontyfélék. De tapasztalataink alapján sikeresen alkalmazható bármelyik vadvízi és jól telepített mesterséges tavunkon is. Ez az intenzív sajt aroma kagylóval keverve messziről oda csalja a halakat etetésünkre, ahol terített asztal és sok színes morzsa várja őket. Magas szénhidrát, protein és betain tartalma sokáig etetésen tartja a halakat. Kibontás után a zacskóba szippantva könnyű lesz megfajtenni, honnan kapta a Headshot becenevet!



TM130 Method Carp Sweet Corn

Az édes kukorica szinte már beleivódott a pontyok génjeibe, ezért csaknem mindig szívesen fogyasztják az ilyen ízű etetőket. Így ebből a termékcsaládból sem hiányozhat ez az ízvilág és zamat. Az édeskukorica aroma áthatja az etetőanyagot, ezáltal a halak elég hamar megtalálják a csalinkat, amit tovább fokoz a termék figyelemfelkeltő élénk sárga színe is. Az etetőanyag tartalmaz szénhidrátot, betaint és proteint, ami még jobban fokozza csalogató hatását. Ezzel az etetővel eredményesen horgászhatunk kárászra is a pontyok mellett. Színe miatt inkább felmelegedő, vagy nyári időszakban használható.



CARP NUGGETS

Carp Nuggets etetőanyagok

A Carp Nuggets etetőanyag család legfőbb jellemzője az igen durva szemcseméret. A nagyszemcsés gabonaszármazékok mellett tartalmaznak még halibut pelletet és megfelelő mennyiségben ragasztó anyagot is. Főleg etetőkosaras horgászatokhoz ajánljuk, de természetesen úszós horgászatnál is használhatjuk alapetetésként, amikor a célhalunk a ponty. Az etetőanyagok összetevői, ízei, színei, extra nagy szemcse mérete mind az lehető legrövidebb időn belül legeredményesebb horgászat céljainak figyelembevételével lettek összeválogatva. Ennek megfelelően vannak gyorsan oldódó részecskéi, amelyek a gyors csalogató hatást biztosítják. Tartalmaznak black halibut pelletet, mely önmagában is kiváló pontycsali. Jelentős mennyiségben tartalmaznak nagyszemcsés fluo piros, fluo narancs és fluo sárga színű, édes, pontyos aroma keverékkel ízesített angolmorzsát. A fluo színnek köszönhetően fokozottan felkelti a halak kíváncsiságát, még zavarosabb vízben is. Felhasználhatók alapetetésként, szoktató etetéshez, etető és feeder kosárba, továbbá igen jó eredménnyel keverhetők finomszemcsés etetőkhöz, ha az igazi célhalunk a nagytestű ponty. Kiválóan alkalmasak stick mixek készítésére is, vagy PVA hálóba töltve közvetlenül a csali mellé kötvé. Négy féle ízessel kerül forgalomba.

Végh Róbert



- TM020 Carp Nuggets Licsi
- TM024 Carp Nuggets Ananász
- TM025 Carp Nuggets Vajsav
- TM026 Carp Nuggets Fűszeres Máj



TM029 300 Basic etetőanyag

Hobby horgászok számára készült, magas édeskeksz tartalmú csoki-vanília ízesítésű etetőanyag. Olyan alkotóelemet tartalmaz, amelyek elősegítik a sikeres halfogást. Elsősorban ponty és kárász horgászatához készült, de tapasztalataink alapján a keszegfélék is szeretik. Alapetetésre, etetőkosaras és feeder kosaras horgászathoz is javasoljuk. Az etetőanyag kellően tapad és közepes az oldódási ideje. Gazdaságos, 500g-os kiszerelése miatt ajánlott egyesületi vízterületekre, ahol egy halért akár félórát is kell várni, vagy kiváló nyaralás alatt, amikor gyerekekkel leugrunk a partra pár órára.



FEEDER Pro

Új!



TM000 Eperkrém

Erősen epres jellegű, különleges eperkrém aromával készített feeder etetőanyag keverék. Az etetőanyag szemcsemérete, gazdagsága, egész vagy tört szemű olajos magjai mind ugyanazt a célt szolgálják: az etetésünkre érkező pontyokat, kárászokat minél tovább helyben tartani! Színe bekeverve piros ami a vízben tovább erősödik. Íze a nagy mennyiségű édes és epres alkotóelem tartalma miatt természetesen a valódi epret, annak minden zamatát kínálja fel. Javasolt víz hőfok: 15 Celsius fok körüli hőmérséklet.



TM036 Lake Balaton

Speciálisan a balatoni horgászok részére készített etetőanyag, de ideális választás lehet bármely természetes vízterületre. Összeállítása több év balatoni és vadvízi horgászaton alapul. Bekeveréséhez jellemzően több víz kell, mint egy átlagos etetőanyag esetén és fontos az utólagos nedvesítése is, mert könnyen szárad. Tartalmaz finom felhősítő és durvább, fenéken jól megülő szemcséket is. Világos színű, bontáskor erős ködöt képez a kosár vagy a gombóc körül. Tavasztól őszi nagyon eredményesen használható.



TM037 Feeder Pro Mangó

Feltűnő narancssárga színű, esszenciális mangó aromát tartalmazó közepesen finom szemcsés feeder etetőanyag. Vízbe érkezést követően a bontáskor keletkező felhő figyelemfelkeltő hatású, de a később érkező halak is falatozhatnak a keverékben található karubából, és roppantott pelletékből. Alkotó elemei és szemcse mérete miatt kifejezetten ponty és kárász horgászatához ajánlott. Elsősorban felmelegedő, vagy nyári körülmények között hatásos, de okozott meglepetéseket téli hónapokban is.



Sárvári Lajos

TM068 Vajsav / N-Butric

A vajsavas etetőanyag használata elengedhetetlen a horgászok számára tavasztól ősziig. Az etetőanyag természetes alapanyagokból készült, nem tartalmaz halas összetevőket. Fehér színű, ami bontáskor erős ködöt is képez a kosár vagy a gombóc körül. Amura, Pontyra, Kárászra ajánljuk meleg időszakban.

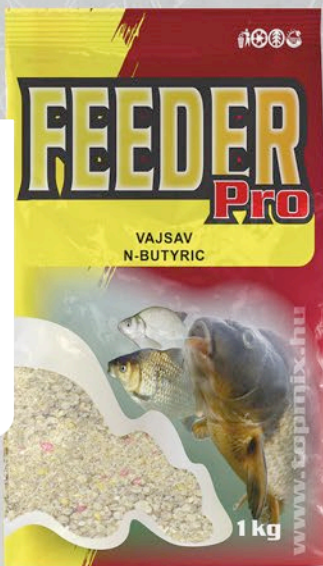

TM070 Ponty-Kárász

Gyümölcsös jellegű, különleges nagy pontyos aromával készített feeder etetőanyag keverék. Az etetőanyag szemcsemérete, gazdagsága, egész vagy tört szemű olajos magjai mind ugyanazt a célt szolgálják: az etetésünkre érkező pontyokat, kárászokat minél tovább helyben tartani! Színe bekeverve világosbarna, drapp. Íze a nagy mennyiségű édes alkotóelem tartalma miatt édes. Javasolt víz hőfok 15 Celsius fok felett.





TM071 Hidegvízi Ponty-Kárász
Gyümölcsös jellegű, finom szemcsés, különleges nagypontyos aromával készített feederetetőanyag keverék. Az etetőanyag szemcsemérete, gazdagsága, egész- vagy tört szemű olajos magjai mind ugyanazt a célt szolgálják: az etetésünkre érkező pontyokat minél tovább helyben tartani! Színe bekeverve sötétszürke, fekete. Íze a nagymennyiségű édes alkotóelem tartalma miatt édes. Javasolt víz hőfok 15 Celsius fok alatt.



TM104 Sweet Corn
TM105 Sweet Corn Black

A Feeder PRO termékcsalád ezen tagjai 30% extrudált szóját tartalmaznak, így a magas szénhidrát tartalom mellett magas a növényi fehérje tartalmuk is. Akkor használjuk őket, ha a célhal elsősorban a nagyobb testű ponty. A világos, sárgás színű, durva szemcsés elsősorban a melegebb, míg a finom szemcsészetű fekete színű a hidegebb vizekhez ajánlott.



TM069 Szuperédes Ponty FINE
TM072 Szuperédes Ponty

Az olasz Panettone kuglóffal megegyező aromájú, ponty és kárász verseny szintű horgászatához készített nagy szemcsés sárga színű és apró szemcsés fekete színű feeder etetőanyag keverékek. Ízük a nagymennyiségű szuperédes alkotóelem tartalmuk miatt erősen édes. A sárga színű változat elsősorban a nyári melegebb, míg a fekete színű FINE változat a hideg vizek etetője. A kettő keverésével pedig beállíthatjuk az általunk adott helyzetben legjobbnak vélt szemcse méretet és a színt is. Javasolt víz hőfok: 15 Celsius fok felett, míg a FINE változat hidegebb vízben vagy sötét talajon.



TM073 Spice Dévér

Édesfűszeres, 100%-ban természetes összetevőket tartalmazó, szintetikus aroma nélküli, elsősorban dévér és kárakeszeg feederes horgászatához készített verseny etetőanyag. A pörkölt, őrölt magvak, a mézeskalács, a legjobb minőségű kenyérmorzsza és a hozzájuk adott fűszerek teszik egyedivé, ezek adnak neki egy semmihez sem hasonlítható, érdekes illatot és nagyon finom, édes-fűszeres ízt. Kis mennyiségű felszálló szemcséket is tartalmaz, hiszen a dévérkeszeg gyakorta vízközt táplálkozik. Bekeverve barna színű, így az óvatos halak is bátran közelítenek felé. Az év bármelyik időszakában eredményesen használható.



CARP LINE

GAZDASÁGOS
2,5 kg
GAZDASÁGOS



Nagy Dezső, Zsóde



TM080 Eper-Málna

A legkedveltebb gyümölcsös ízesítésű etetőanyag. Mindkét íz külön-külön is bevált a pontyhorgászatban, együtt azonban megsokszorozzák az eredményességet. A természetes eper és málna átható illata és kellemes gyümölcs íze távolról is horgunk közelébe csábítja kedvenc halunkat. A piros színű etető remekül tapad, tökéletesen használható feeder és hagyományos etető kosárba is.

TM082 Vanília

A legkedveltebb etetőanyagok egyike. Különösen bevált a pontyhorgászatban. A természetes vanília átható illata és kellemes édes íze, távolról is horgunk közelébe csábítja kedvenc halunkat. Remekül tapad, kiváló etetőanyag feeder és hagyományos etetőkosárba is.



TM081 Rum-Puncs

Igen kedvező árfekvésű pontyos etetőanyag Rum-Puncs ízesítéssel. Aki valaha is kóstolt sportszeletet annak nem kell bemutatni ezt a különlegesen csábító ízvilágot. A csoki rétgóta jól bevált fegyvere a horgásznak ha etetőanyagok ízesítéséről volt szó, ezt tettük még inkább vonzóvá a kissé rumos melékkizzel. Pontyok és kárászok ellenállhatatlan csemegét látnak benne.



TM083 Méz

Az édesszájú halak csemegéje. Nagytestű pontyok és amurok kedvence. Tiszta akácméz aromával készül, különösen hatékony a hidegvízi horgászatok során. Remekül tapad, kiváló keverék feeder és hagyományos etetőkosárba is.



TM084 Tigrismogyoró

A mogyoró igazi pontycsemege. Ráadásul a mogyoró még egy kis tejszínnel meg van édesítve. Az étvágytalan, fínynyás halat is kapásra ingerli. A csábító olajos mag friss illata és tejszínesen kellemes íze nem hagyja hidegen a bártortalan pontyot. Remekül tapad, kiváló keverék feeder és hagyományos etetőkosárba is.



TM085 Édeskeksz

Az édesszájú halak csemegéje. Nagytestű pontyok és amurok kedvence. Édeskeksz aromával készül, különösen hatékony a melegebb vízhőmérsékleteknél. Az alföldi szikes jellegű vizek elsősorú pontycsalija. Remekül tapad, kiváló keverék feeder és hagyományos etetőkosárba is.



TM087 Paduc Márna

Alapanyagait a folyóvízi halak igényei szerint válogattuk. A keverék minden alkotóeleme nehéz és jól süllyed. Jól tapad, ezért lassabban oldódik, de sok élőanyagot képes felvenni. A gondosan pirított, olajos magvak mellett sós alapanyagokat és parmezán sajtot is tartalmaz

TM086 Amur

Nagyon hatékony, zöld-lucerna-kukoricacsíra alapú, zöldlucerna kivonattal hatásnövelt, amur horgászatához kifejlesztett etetőanyag



TM098 Pörkölt magvak

A Pörkölt magvak igazi pontycsemege. Gondosan válogatott és a keverőmester által szakszerűen pörkölt magvak magas minőségű keveréke. Az étvágytalan, finnyás halat is kapásra ingerli. A csábító olajos, frissen pörkölt mag illata és kellemes íze nem hagyja hidegen a bátortalan pontyot. Remekül tapad, kiváló keverék feeder és hagyományos etetőkösárba egyaránt.

TM089 Black Carp

Áfonya-méz ízesítéssel készített fekete színű etetőanyag, melyet elsősorban lehűlő, vagy hideg vízhőmérsékletekhez ajánlunk. A különleges aromakeverék távolabbról is a horgunkhoz, csalinkhoz vonzza a halakat. Remekül tapad, így kiváló keverék lehet feeder és hagyományos etetőkösárhoz is.



TM090 Busa

Célzottan Busa horgászatához fejlesztett etetőanyag. Finomra őrölt szemcséi oldódás közben nagy felhőt képeznek, mely vonzó a busák számára. Felszálló, sokáig lebegő szemcséi tovább fokozzák csalogató hatását. Felhasználható gombócként dobva, vagy etetőkösárba gyúrva. Csalinak mindenképp lebegő csalit választunk.



TM099 Fokhagymás hal

Gyakran felvetődik a kérdés, hogy halas, vagy fokhagymás etetést alkalmazunk-e horgászatok során? Nem kell feltétlenül választanunk, hiszen e két igazán fogós ízvilág egyvelege sokszor még inkább segítségünkre lehet a halak becserkészésében, mint mikor külön-külön próbálkozunk velük. A fokhagyma másik előnye, hogy valamilyen szinten taszítja a törpeharcsát, persze teljes biztonságot ez sem nyújt ellenük.



TM100 Folyóvízi alap

Ha folyón horgászunk mindenképpen szükségünk van egy alap etetőanyagra. Olyanra ami kellően jól tapad, mégis megfelelően jól bont a vízben. A mi folyóvízi etetőanyagunk úgy lett megtervezve, hogy a szükséges adalékokkal (pelletek, csonti, szúnyog, kukorica stb.) tökéletes állagú és fogósságú mixet alkot. Folyóvízi alkalmazása mellett egyéb horgászatok alapozó etetésére is kiváló és gazdaságos megoldás lehet.



ECONOMIC

KÉSZRE KEVERT ETETŐANYAG

COMPLETE MIX

ECONOMIC COMPLETE etetők

A méltán népszerű Economic etetőanyag család továbbgondolt, továbbfejlesztett változata. Ezeket az etetőket már nedvesíteni sem kell, hiszen már ezt is elvégeztük! Önnek annyi csak a dolga, hogy a kibontott tasak tartalmát beletöltse az etető, vagy feeder kosarába és már horgászhat is! Gyors, tiszta és eredményes. Talán ezzel a három szóval lehetne jellemezni ezeket az elsősorban ponty horgászatához készített etetőket.

- TM066 Economic Complete Amur Fokhagyma-Vajsav
- TM067 Economic Complete Black Halibut
- TM075 Economic Complete Eper-Málna
- TM076 Economic Complete Méz
- TM077 Economic Complete Vanília
- TM078 Economic Complete Ponty-Kárász
- TM079 Economic Complete Téli Ponty
- TM091 Economic Complete Mangó
- TM092 Economic Complete Sajt
- TM093 Economic Complete Máj
- TM094 Economic Complete Ananász
- TM095 Economic Complete Vajsav
- TM096 Economic Complete Cherry
- TM097 Economic Complete Pálinka



ECONOMIC + extra pelletes etetőanyagok

Kedvező árfekvésű, pellettel dúsított, közép kategóriás, általános rendeltetésű etetőanyag család. Kilenc fajta etetőből áll, 1 kg-os kiszerelésben, egészen speciális ízekkel, teljesen lefedve a hobby horgászok igényeit a pontytól a keszegig, az úszós horgászatától az etetőkosaras horgászatig és az állóvíztől a folyóvízig. Kilenc fajta etető, kilenc fajta alapetető, amelyek összetevői továbbra is a TOP MIX jó minőségű alapanyagai. Minden olyan alkotóelemet tartalmaznak, amelyek elősegítik a sikeres halfogást. Kellően tapadnak, közepes az oldódási idejük.



- TM179 Economic Téli Ponty
- TM180 Economic Vanília
- TM181 Economic Méz
- TM182 Economic Eper Málna
- TM160 Economic Sajt
- TM162 Economic Dévér
- TM163 Economic Ponty-Kárász F1
- TM164 Economic Ponty-Kárász F2
- TM165 Economic Sneci

DYNAMIC CARP

DYNAMIC CARP

A Method feeder technikához tapasztalatok alapján összeállított négyféle AQUA és színes édes pelleték komplex keverékéből álló pellet család. Halas, tehát fehérjedús és attraktív színes, szénhidrátos összetevőiknek köszönhetően gyors táplálkozási reakciót váltanak ki a halakból és sokáig az etetésen tartják őket. A DYNAMIC CARP pellet vonzó és kiegyensúlyozott ponty táplálék, a benne lévő színes micro pellet fokozza a keverék hatását, így nem csak az íz, hanem a látvány is felkelti a halak kíváncsiságát. A pellet vízben feláztatva etetőkosárba nyomva, vagy két végén nyitott feeder kosárba töltve is kiváló és sokoldalú felhasználást biztosít. Felhasználási javaslat: tegyen a pelletből egy csalis edénybe amennyit fel kíván használni és öntsön rá annyi vizet (és aromát), hogy az ellepje, hagyja így ázni egy percet, majd öntse le róla a vizet és egy kicsit keverje meg. Ezután várjon tíz percet, és a pellet tökéletes állagú lesz az etetőkosárba. Évszaktól függetlenül jól használhatók intenzív tavakon és természetes jellegű vizeken is, ahol a célnál elsősorban a ponty és a kárász.

- TM275 Dynamic Carp pellet Eper
- TM276 Dynamic Carp pellet Ananász
- TM277 Dynamic Carp pellet Csoki-Narancs
- TM278 Dynamic Carp pellet Tintahal
- TM279 Dynamic Carp pellet Vajsav
- TM281 Dynamic Carp pellet Mangó
- TM283 Dynamic Carp pellet Máj
- TM296 Dynamic Carp pellet Méz-Tigrismogyoró
- TM297 Dynamic Carp pellet Hidegvíz



Új!

DYNAMIC BOX

Dynamic Pellet Box

A Dynamic Box-ban halas, tehát fehérjedús és szénhidrátban gazdag pelleték speciális keveréke található, a 400g pellet keverék horgászathoz való előkészítéséhez szükséges 100ml aroma mennyiséggel. Az aroma tasakot kibontva, annak tartalmát rá kell önteni a pelletre, majd jól összerázni és 10-15 percet állni hagyni. A keverék ezután használható, kosárba tölthető.



- TM245 Nagy Ponty
- TM247 Squid-Tintahal
- TM248 Halibut
- TM249 Mangó
- TM250 Fokhagyma-Vajsav

Carp Line pelletek

Magas minőségű etetőpellet elérhető áron. Ez jellemzi legjobban a TOP MIX Carp Line etetőpellet családját. Manapság egyik legkedveltebb etetőanyag a pellet. Nem kíván különleges előkészítést, nem kell bekeverni, legfeljebb beáztatni. Azonnal használható, hosszú ideig eltartható minőségkárosodás nélkül. Hozzákeverhető etetőanyaghoz, vagy akár horogcsalinak is használhatjuk. A Carp Line pelletek 6 mm méretben készülnek és tartalmazzák mindazon összetevőket, amely a halak megfelelő táplálkozásához szükségesek. A hagyományos eper, méz és hal ízesítések mellett az édes keksz és a tutti-frutti két különlegesség.



TM010 Carp Line etető pellet Édes keksz
 TM011 Carp Line etető pellet Eper
 TM012 Carp Line etető pellet Méz
 TM013 Carp Line etető pellet Hal
 TM014 Carp Line etető pellet Tutti-frutti

Még látványosabb, még vonzóbb, még hatásosabb!

Fluo Carp Line pelletek

Magas minőségű fluoro színű, édes ízű etetőpellet elérhető áron. Manapság egyik legkedveltebb etetőanyag a pellet. Nem kíván különleges előkészítést, nem kell bekeverni, legfeljebb beáztatni. Azonnal használható, hosszú ideig eltartható minőségkárosodás nélkül. Hozzákeverhető etetőanyaghoz, vagy akár horogcsalinak is használhatjuk. A különleges színű Fluo Carp Line pelletek 4,5 mm méretben készülnek és tartalmazzák mindazon összetevőket, amely a halak megfelelő táplálkozásához szükségesek.

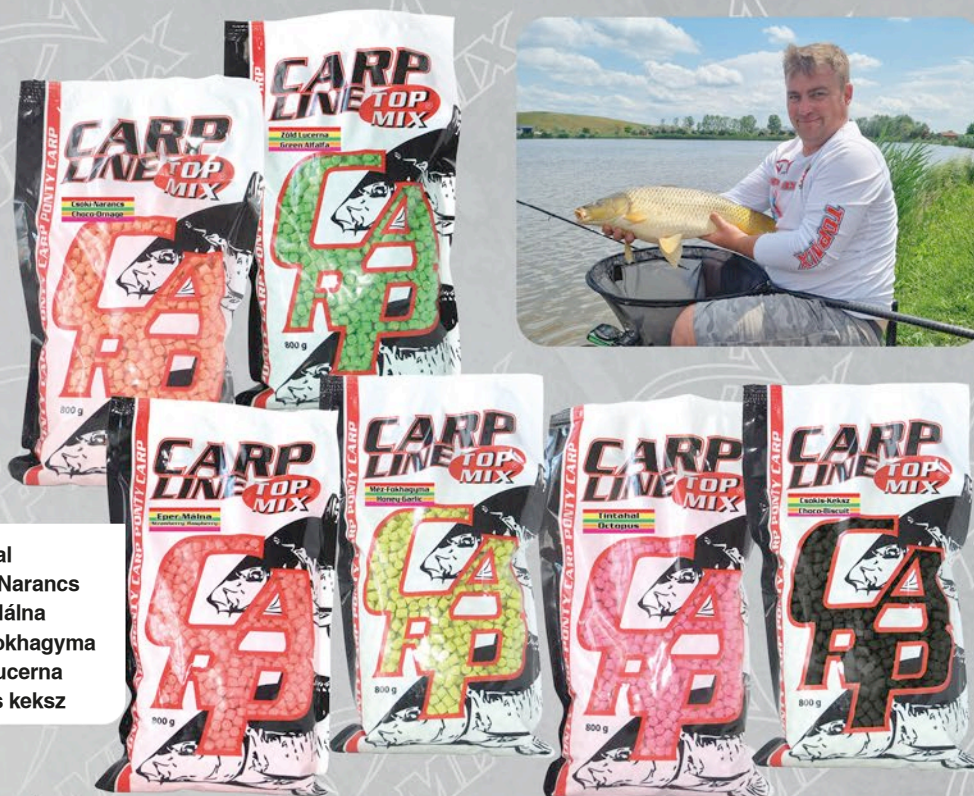

TM015 Fluo Carp Line etető pellet Tintahal
 TM016 Fluo Carp Line etető pellet Csoki-Narancs
 TM017 Fluo Carp Line etető pellet Eper-Málna
 TM018 Fluo Carp Line etető pellet Méz-Fokhagyma
 TM019 Fluo Carp Line etető pellet Zöld Lucerna
 TM028 Fluo Carp Line etető pellet Csokis keksz

Etető Pelletek

A pontyhorgászok alapetetéséből nem hiányozhatnak ezek a kiváló minőségű pelletek. Meglehetősen gyors oldódásukkal pillanatok alatt felkeltik az etetés környékén tartózkodó halak figyelmét. Az oldódás során, hosszú ideig az etetésen és az körül, közel a fenékhez csábító íz és illatfelhőt hoznak létre. 6 mm-es méretben, 3 kg-os kiszerezésben kerülnek forgalomba. Közvetlenül használhatók etetéshez, bojlis előetetéshez, vagy akár PVA hálóra rakva közvetlen bojlizáshoz is. Teljes oldódási idejük 30-60 perc.



TM145 CSL Pellet
 TM265 Etető pellet Eper
 TM266 Etető pellet Méz
 TM267 Etető pellet Édeskeksz
 TM268 Etető pellet Halibut
 TM269 Etető pellet Amur

RINGERS



Thermacell szúnyogriasztó

A Thermacell szúnyogriasztó kb. 20 négyzetméteres szúnyogmentes területet biztosít bármilyen szabadidős tevékenység esetén. A rovarriasztó készülék könnyű, áramforrás mentes és hordozható. Fontos jellemzői: 98%-os hatékonyság, szagtalan, nem érintkezik a bőrfelülettel közvetlenül, így anti-allergikus. Egy palacknyi folyékony gáz 12 órán keresztül, egy riasztó lapocskára 4 órán át használható.

THERMACELL

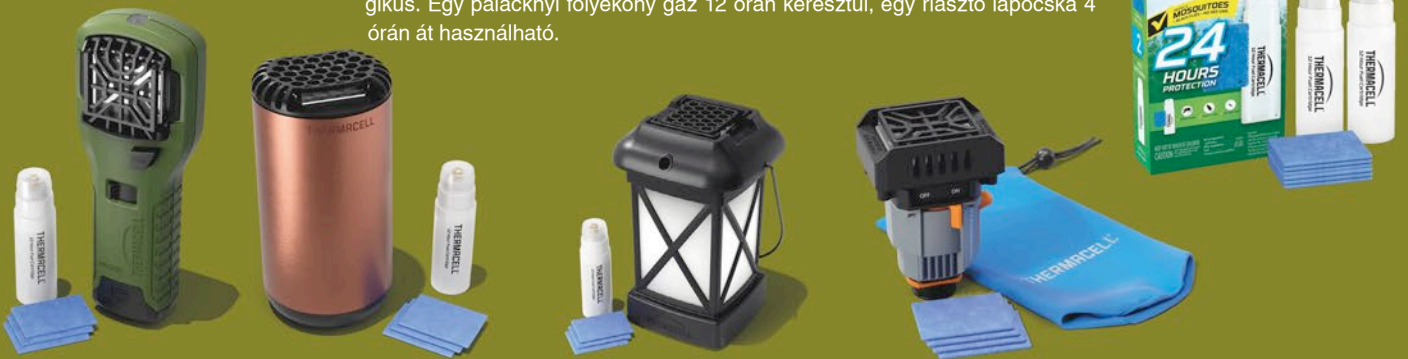

DUPLEX WAFTERS

A Duplex wafers horogcsaliknál, verseny tapasztalataink alapján, különösen nagy hangsúlyt fektettünk a színekre, szín kombinációkra illetve az ízekre és ízharmóniákra. Az eredményesség szempontjából a szín mellett nagyon fontos a csali kiegyensúlyozottsága, felhajtó ereje, amely ennél a termékcsaládnál precízen be lett állítva. A leggyakrabban használt három méretben, 30g-os kiszerezésben kerül forgalomba. A tároló teteje légmentesen záródik, így nem kell tartani a csali kiszáradásától sem.

TM360 Lake Balaton 8mm
TM361 Lake Balaton 10mm
TM365 Lake Balaton 12mm
TM362 Méz-Tigrismogyoró 8mm
TM363 Méz-Tigrismogyoró 10mm
TM364 Méz-Tigrismogyoró 12mm
TM366 Mangó 8mm
TM367 Mangó 10mm
TM368 Mangó 12mm
TM567 Eper Mandula 8mm
TM568 Eper Mandula 10mm
TM569 Eper Mandula 12 mm
TM570 Csoki-Narancs 8mm

TM571 Csoki-Narancs 10mm
TM572 Csoki-Narancs 12mm
TM573 Ananász-Vajsav 8mm
TM574 Ananász-Vajsav 10mm
TM575 Ananász Vajsav 12mm
TM579 Headshot (Kéksajt - Kagyló) 8mm
TM580 Headshot (Kéksajt - Kagyló) 10mm
TM581 Headshot (Kéksajt - Kagyló) 12mm
TM357 Fokhagyma-Sült máj 8mm
TM358 Fokhagyma-Sült máj 10mm
TM359 Fokhagyma-Sült máj 12mm



OOZING WAFTERS

A method feederes horgászok kedvelt csalija az oozing, amelyet úgy is hívnak, hogy vérző, szívárgó, vagy levet engedő csali, vízbe érve folyamatosan szín és aroma felhőt enged ki magából, ezzel felkeltve a halak érdeklődését. Örömkre szolgál, hogy a legjobb minőségű és kiszerezésű oozingot mostantól megtalálják a termékeink közt. Ezek a csalik többször is használhatóak, ha halat fog nem kell levenni és cserélni a csalit. Íz és szín világban törekedtünk a legjobbakra. A csali 8x6mm és 8x8mm -es méretben vegyesen kerül csomagolásra.

TM460 OOZING WAFTERS Ananász
TM461 OOZING WAFTERS Édeskeksz
TM462 OOZING WAFTERS Fokhagyma
TM463 OOZING WAFTERS Csoki-narancs
TM464 OOZING WAFTERS Eper
TM465 OOZING WAFTERS Krill
TM470 OOZING WAFTERS Szúnyoglárva



MEGA Method horog pelletek

Elsősorban method feederes horgászathoz kifejlesztett lebegő pellet. A pellet a kisebb méretű Method Pellet nagyobb, szelektálóbbs hatású változata. A pellet hatásosságát fokozza a színe, íze és a róla nagyon lassan leoldódó apró szemcsék. A pelletek magas tápértékű összetevőket, mint például LT halliszt, tartalmaznak, illat és íz anyaguk pedig fokozza csalogató hatásukat. Jó esetben egy pellettel több halat is foghatunk. Javasolt felkínálási mód a hajszal élőkére kötött csalitüskére feltűzve, vagy hajszal élőkére rögzített szilikon karikába bújtatva.

TM150 Eper-málna

TM151 Ananász

TM152 Édes kukorica

TM153 Fokhagyma

TM154 Csoki-Narancs

TM155 Kagyló

TM156 Máj



Üveges kukoricák

Egyforma szemcseméretű, kézzel morzsolt kukorica, lében. Ízenként más színű és az ízesítésnek megfelelő ábrával ellátott címkével, tetején körcímkével.

TM501 Vanília

TM502 Méz

TM503 Eper

TM504 Fokhagyma-Mandula

TM506 Aszalt szilvás

TM509 Kék Kagylós

TM510 Amur /lucernás

TM511 Scopex

TM513 Pálinka

TM514 Amur speciál

(Hínár-sás)



Pácolt üveges kukoricák

Különleges pácolási eljárással készített, egyforma szemcseméretű, kézzel morzsolt, lé nélküli kukorica, eper (piros), méz (sárga) és vanília (natúr) és hínár-sás (zöld) ízesítéssel.

TM520 Méz

TM521 Eper

TM522 Vanília

TM523 Hínár - Sás

TM524 Szúnyoglárvás

TM525 Ananász

TM526 Fokhagyma-Mandula



TM314 MagicCorn Eper 3x25db

TM315 MagicCorn Méz 3x25db

TM316 MagicCorn Csoki-Narancs 3x25db

TM317 MagicCorn Ananász 3x25db

TM318 MagicCorn Fokhagyma 3x25db

TM319 MagicCorn Sweetcorn 3x25db

MagicCorn

A TOP MIX MagicCorn kukorica imitáció (gumikukorica) olyan tulajdonságokkal rendelkezik, amelyek jó csali felkínálás esetén ellenállhatatlanná teszik azt a halak számára. Megtévesztő hasonlóság az igazi konzerv kukoricához, kitűnő lebegő képesség és intenzív íz jellemzi ezt a terméket. Az íze és aromája egyedül álló, ezen felül egy praktikus tégyelben van, amiből egy kis kanál segítségével szedhető ki. A tégyelben 3x25db különböző méretű kukorica szem található, közepes („M”) méret jellemzően a dobozos kukorica mérete, a nagyobb méret („L”) az apróbb halak szelektálására szolgálhat, a kicsi méret („S”) pedig igazi versenyméret, amelyet akkor használunk, ha halat akarunk fogni, mérettől függetlenül. Ha nagyobb csalira van szükségünk, akár kettő szemet is feltűzhetünk a megfelelő méretű csalitüskére.



3 különböző méret 1 csomagban!



S-méret



M-méret



L-méret





Az Aqua-Garant pelleteket a Garant Tiernahrung osztrák gyár állítja elő a közép- és kelet-európai piacokra. A legmodernebb technológia, a legmagasabb minőségű alapanyagok felhasználása, a házon belüli laboratórium, valamint az ISO és HACCP minősítések garantálják a GMO mentes, magas minőségű haltápot többféle halfaj részére.



AQUA DYNAMIC Pisztráng pellet

Erősen halas, olajos jellegű profi verseny pellet az Aqua Garanttól. Method kosárba, PVA hálóba is kiváló.

Elérhető: 2 - 4 - 6 mm méretben, 800g és 25kg kiszerelésben.

AQUA UNI Pisztráng pellet

A horgászok, versenyhorgászok legsikeresebb Aqua Garant pelletje. Erősen halas illat, magas beltartalmi érték és kiváló oldódás jellemzi ezt a pelletet. Felzattva közvetlenül is használható method kosárba. Elérhető: 2 - 4 - 6mm méretben és 800g és 25kg kiszerelésben.



AQUA CLASSIC Ponty pellet

Horgászok körében a legismertebb Aqua Garant pellet. Már az összetétele is nagyon vonzó a halak számára, de kiválóan aromázható is. Elérhető: 2 - 4 - 6 - 8 mm méretben és 800g és 25kg kiszerelésben.



AQUA START

Az AQUA START 1,5mm-es pellet az AQUA GARANT cég legmagasabb minőségű pelletje, hiszen eredetileg a halneveldeknek készült, ahol a növendék halak a legjobb minőségű táplálékot igénylik. A horgászatban viszont kifejezetten versenykörülmények között mutatja meg a hatékonyságát. Extrém magas beltartalmi értékekkel rendelkezik, megspékelve némi attraktórral, aminek hatására a halak még intenzívebb táplálkozásba kezdenek.



AQUA VITAL SWIM

Prémium minőségű haliszt felhasználásával készült extrudált lebegő pellet. pontyfélék vízfelzíni horgászatához. Elérhető 6mm méretben, 800g-os és 25kg-os kiszerelésben.



AQUA Catch fűrt pellet

Kiválóan használható csalizásra, de akár etetésre is. Erősen halas illatú, olajos állagú és egyaránt sikeres lehet pontyra és harcsára is.

Elérhető: 20mm-es fűrt méretben, 800g és 25kg kiszerelésben.



AQUA MIX CUD 2

Aqua Classic, Aqua Uni és Aqua Dynamic 2mm-es pelletek megfelelő arányú, pontyhorgászathoz készített keveréke. Közvetlenül használható etetéshez, őrölt formában method horgászathoz, tájger (paszta) készítéshez, vagy feláztatva method kosárba.



AQUA MIX4 CUD 4

Aqua Classic, Aqua Uni és Aqua Dynamic 4mm-es pelletek megfelelő arányú, pontyhorgászathoz készített keveréke. Közvetlenül használható etetéshez, őrölt formában method horgászathoz, tájger (paszta) készítéshez, vagy feláztatva method kosárba.

AQUA MIX CU 2

Aqua Classic és Aqua Uni 2mm-es pelletek megfelelő arányú, pontyhorgászathoz készített keveréke. Közvetlenül használható etetéshez, őrölt formában method horgászathoz, tájger (paszta) készítéshez, vagy feláztatva method kosárba.



AQUA CLASSIC Red 2 AQUA CLASSIC Red 4

Horgászok körében a legismertebb Aqua Garant pellet, a gyártó által kizárólag nekünk készített, piros színű változata. Az összetétele mellett a színe is nagyon vonzó a halak számára, de kiválóan aromázható is. Elérhető: 2 és 4 mm méretben, 800g kislelésben.

AQUA MIX CU 4

Aqua Classic és Aqua Uni 4mm-es pelletek megfelelő arányú, pontyhorgászathoz készített keveréke. Közvetlenül használható etetéshez, őrölt formában method horgászathoz, tájger (paszta) készítéshez, vagy feláztatva method kosárba.



AQUA Crushed Classic

Horgászok körében a legismertebb Aqua Garant pellet roppantott változata. Már az összetétele is nagyon vonzó a halak számára, de kiválóan aromázható is. Megfelelő nedvesítés után használható közvetlenül a method kosárba, te tökéletes megoldás a pelletek panírozásához is.



AQUA Crushed Uni

A horgászok, versenyhorgászok legsikeresebb Aqua Garant pelletjének roppantott változata. Erősen halas illat, magas beltartalmi érték és kiváló oldódás jellemzi ezt a pelletet. Megfelelő nedvesítés után használható közvetlenül a method kosárba, te tökéletes megoldás a pelletek panírozásához is.

AQUA Betain Complex

A horgászok körében népszerű Aqua pelletkekből készült speciális adalékkal ellátott keverék, amely a pelletekben lévő magas protein tartalom mellett kel- lő mennyiségben tartalmaz betaint és színezéket is. A betain természetes eredetű étvágyfokozó. Széles körben használt adalékanyag a csalogató hatás növelésére. A táplálék felismerésben a halak főként szaglászervükre hagyatkoznak, amelyet a vízben kioldódó egyes aminosavak, valamint a betain is stimulálnak. A betain táplálkozási ingert vált ki, ezért is használják intenzív tartásban nevelt halak takarmányozására.

Vízbe érve látványos ködöt képez, amely már süllyedés közben felkelti a halak figyelmét. Az Aqua Betain Complex öt színben készül, hogy a mederfenéktől jól elterjen. Verseny körülmények között mikor a kapások intenzitása alábbhagy, egy-egy új színnyalat felerősítheti a halak csökkenő kapókedvet. Az ilyen szituációkhoz készült az Aqua Betain Complex termékcsalád.



TM554 AQUA Betain Complex Orange
 TM560 AQUA Betain Complex White
 TM561 AQUA Betain Complex Yellow
 TM562 AQUA Betain Complex Red
 TM563 AQUA Betain Complex Green



Aqua Wafers

Az AQUA pelletek és őrlményeik a method feeder horgászok legmeghatá- rozóbb etetőanyagai. Ehhez illeszkedően készítettük el ezeket az egyedi waf- terseket melyek azoknak a feeder horgászoknak készültek, akik szeretik az attraktív oldódó csalikat. Kikönyített pelletek, de épp csak annyira, hogy fine túske mellett #14 horgokkal is használhatók legyenek a legkisebb 8 mm-es méretek. Alapanyaguk az Aqua Classic és a Classic-Uni pelletek keveréke, így fehérje tartalmuk is magas, 37-45%. Mindkét változat kapható 8 - 10 és 12 mm méretekben is. Oldódási képessége intenzív, „nyitott csali”, így beltartal- mi értéke is csalogatja az etetőkosár köré érkező halakat.



TM564 Aqua Wafers Classic 8mm
 TM565 Aqua Wafers Classic 10mm
 TM566 Aqua Wafers Classic 12mm
 TM576 Aqua Wafers Classic-Uni 8mm
 TM577 Aqua Wafers Classic-Uni 10mm
 TM578 Aqua Wafers Classic-Uni 12mm



Aqua Boilie

Különleges eljárással, AQUA GARANT pelletek őrlményéből készült magas minőségű bojlí. Nyitott, oldódó bojlí, melynek fehérje tartalma kimagasló 37%, ehhez kiegyensúlyozott fehérje és szénhidrát arány párosul. Különleges ponty csemege, melynek megalkotásánál a legfőbb szempont (csalogató ereje mellett) az emészthetőség, a halvédelem, így nélkülöztünk minden mesterséges aromát, tartósítószer- t és adalékot. Oldódási ideje 4-6 óra, de már egy perc után is látványos szemcse leválást mutat, az így kioldódó alap- anyagok gyorsan fejtik ki csalogató hatásukat.

TM527 Aqua Boilie 20mm
 TM528 Aqua Boilie 24mm

ALLSORTS TOURNAMENT WAFTERS



Allsorts TOURNAMENT Wafers

Top Mix Allsorts Tournament Wafers csalik sok éves versenytapasztalat alapján készült oldódó pellettek, melyek egy tégelyben tartalmazzák a horgászatok során leginkább használt színeket. Vegyesen található meg benne fehér, citromsárga, narancssárga és pink színű wafers. Minden benne található szem dumbell formájú, 8, 10 és 12 mm méretű. Az édes ízű wafersok fehér csokoládé aromát kaptak, tapasztalataink szerint minden évszakban fogósnak bizonyultak. Felhajtó erejük nagyon kicsi, hogy könnyű és kis méretű horgokkal, valamint fine csalitűskével is használhatók legyenek.

Kifejezetten versenyhorgászoknak készült termék, de helytakarékosága és fogóssága miatt hobby horgászatok alkalmával is kiváló választás!

TM328 Allsorts Tournament Wafers 8 mm

TM329 Allsorts Tournament Wafers 10 mm

TM330 Allsorts Tournament Wafers 12 mm

AQUA Nitro Boost Gel

Method feeder horgászathoz, azon belül is kifejezetten Aqua Garant pellettekhez fejlesztett, de finomszerelékcs vagy bordás kosaras módszerekhez is hatékonyan használható aroma gél. Alkalmazási területének csak a képzelet szab határt, ugyanúgy alkalmas csemege kukorica aromázására és színezésére, mint a csontik ízesítésére, vagy akár a PVA csomagok turbózására. A sűrű aroma gél a vízfenéken horizontálisan terjed, erősen füstölő hatását a vízfenéken fejt ki, hogy az áramló víz ne vigye messze a halakkal együtt. Intenzív aromái a kosarunk közelébe csalogatják a környék halait, ezáltal gyorsabban kapásra csábíthatjuk őket. PVA barát termék! Hét féle ízben kapható.



AQUA Method Sray

Az AQUA Method Spray olyan tömény aromakonzentratum, amely a horgocsalik, a kosárba töltött pellettek, etetőanyagok gyors, külső aromásítását és színezését szolgálja. A hatás robbanásszerű lehet! A sprayt elsősorban a methodozásban leggyakrabban használt AQUA pellettekhez és az ezek felhasználásával készült method etetőkhöz fejlesztettük ki, de ez nem zárja ki, hogy más etetőkhöz és pellettekhez is eredményesen lehessen használni.



TM109 AQUA Nitro Boost Gel Ananász

TM110 AQUA Nitro Boost Gel Fokhagyma-Sült Máj

TM111 AQUA Nitro Boost Gel Krill-Kagyló

TM112 AQUA Nitro Boost Gel Eperkrém

TM113 AQUA Nitro Boost Gel GLM

TM115 AQUA Nitro Boost Gel Sweet Mango

TM116 AQUA Nitro Boost Gel Durian - Squid



TM471 Banán-Körte

TM472 Ananász-Vajsav

TM473 Eperkrém

TM474 Mangó-Szilva

TM475 Fokhagyma-Sült Máj

TM476 Krill-Kagyló

TM477 Panettone

AQUA Method morzsa

A Method horgászatban gyakran előfordul, hogy a használt pellet keveréken változtatni kell, hogy kapást, vagy még több kapást érjünk el azzal, hogy a csali színéhez szoktassuk a halakat. Ilyenkor kell a pellet keverékhez egy kevés method morzsát adni. A kosárba töltött pelletek közötti néhány eltérő, kirívó szemcse felkelti a halak kíváncsiságát. Keresni fogják ezeket a színeket és ha a csalink színe is megegyezik a morzsa színével, gyorsabban lesz kapásunk.

TM216 AQUA Method Morzsa fluo narancs

TM217 AQUA Method Morzsa fluo sárga

TM218 AQUA Method Morzsa fluo piros



AQUAroma Booster Aqua pelletekhez

Speciális aroma keverék elsősorban AQUA pelletekhez. A teszteredmények szerint flakon tartalma 400g pellet, vagy pellet keverék aromázásához elegendő. Egyszerű a felhasználása, hozzá kell önteni a pellethez, majd várni 15-20 percet a kosárba töltésig. Javasolt azonban a flakon tartalmát két részletben keverni a pellethez a jobb bontás érdekében.

TM435 Eperkrém

TM436 Mangó

TM437 Csoki-narancs

TM438 Ananász

TM439 Fokhagyma-Sült Máj

TM456 Sweetcorn

TM458 Sajt



Pump-IT

A Pump-IT egy sűrű, tömény aromacsaldó, amely ellenállhatatlan ízével felkelti a halak figyelmét. Praktikus pumpás kiszerelésének köszönhetően lokálisan is alkalmazható. Főleg a method kosaras horgászatnál van ennek jelentősége, amikor a töltött kosárra, vagy annak közepére - ahol a csalink és a horgunk tartózkodik - kell, hogy felhívjuk a halak figyelmét. Fontos megemlíteni, hogy PVA barát termékről van szó, tehát tökéletesen alkalmas PVA rudacsokká, stick mixek koncentrált ízesítésére is.

TM480 Pump-IT Szűnyoglárvás

TM481 Pump-IT Kéksajt

TM484 Pump-IT Vajsav

TM478 Pump-IT Máj

TM479 Pump-IT Krill

TM485 Pump-IT Eper

TM486 Pump-IT Fokhagyma

TM487 Pump-IT Ananász

TM488 Pump-IT Lake Balaton



A Top Mix Pre digested magvak elő-mészetési eljárással készülnek, amely eljárás nem mai keletű az állatok takarmányozásának területén és ez vonatkozik a halak táplálására is. Egyik ilyen eljárás a főzés utáni emésztő enzimekkel történő kezelés, ami technikailag viszonylag könnyen kivitelezhető, mégis hatalmas tapasztalatot és szakértelmet igényel. Csalogató hatása azonban megkérdőjelezhetetlen. Az elkészített, majd élelmiszeripari védőgázos csomagolásba zárt magvak tartósítószer nélkül is nagyon hosszú ideig megőrzik a frissességüket, ezáltal a csalogató hatásukat. Az előmésztett magvak nem telítik el a halakat, gyors anyagcserét biztosítanak nekik, ezért állandóan viszsztatérnek az etetésre.

Tigrismogyoró, kukorica, búza, illetve ezek további magvakkal kiegészített, ponty és amurra összeállított speciális keverékei is megtalálhatók a kínálatunkban.

PRE DIGESTED



- TM584 Pre Digested Kukorica
- TM585 Pre Digested Búza
- TM586 Pre Digested Ponty Mix
- TM587 Pre Digested Amur Mix
- TM588 Pre Digested Tigrismogyoró
- TM592 Pre Digested Kukorica-Kender



TM499 Feeder MAG-MIX

Jellemzően a hosszúelőlés feeder horgászathoz fejlesztettük ki, de használható más módszerekhez is. A Feeder mag-mix darabolt magvak nedves keveréke. Kibontás után, felhasználás előtt szét kell morzsolni, hogy darabjaira hulljon. Ezután már közvetlenül feeder kosárba nyomható. Fogóssága fokozható 2-4mm-es pelletek hozzákeverésével. Ha sok magot kell bejuttatni etető kosárral ez a legjobb választás. Használható etetőanyaghoz keverve vagy csak magában beszórva is.

Kukorica TURMIX

Roppantott (80%) kukorica, (10%) búza és (10%) repce izesített, színesített, pépesített formája. Pontyhorgászathoz gyakran használjuk a magvak, elsősorban a kukorica pépesített változatát, melynek elkészítése elég körülményes. Ennek a terméknek a használatával a továbbiakban nem kell időt pazarolva, a szemes takarmány adalékok amúgy is macerásnak mondható előkészítési folyamatát magunknak végezni, most mindezt egyetlen készítményben megtalálhatjuk.

Tökéletes keveréket kapunk, ha a turmixot száraz etetőanyaggal keverjük össze.



- TM490 Kukorica Turmix Natur
- TM491 Kukorica Turmix Méz
- TM492 Kukorica Turmix Eper
- TM493 Kukorica Turmix Nagy Ponty
- TM494 Kukorica Turmix Vajsav



Édesítőszer

Az etetőanyagok édesítése gyakori dolog. Az édesítőszer semmiféle plusz illatot, vagy aromát nem ad az etetőanyagunknak, viszont olyan édes ízt kölcsönöz neki, amelyet semmilyen más adalékanyag nem tud! Adagolása izlés kérdése, de elsősorban felmelegedő és lehűlő vizekben igazán hatásos. A tégely tartalma 100 kg etetőanyag édesítéséhez elegendő.



Etetőanyag színezék

Etetőanyagok, csalik színezésére szolgál. Igen erős festő hatású, ezért jellemzően kevés kell belőle. Fontos, hogy a száraz anyaghoz kell keverni. Adagolásával a szürke árnyalatain keresztül a teljes feketéig tudjuk etetőanyagunkat, csalikunkat megfesteni. A tégely tartalma 60kg etetőanyag feketére festéséhez elegendő.



Pastoncino

A TOP MIX Pastoncino egy különleges adalékanyag. Amely nem más, mint olajos, süllyedő, citrom aromával kezelt, édes, közepes szemcseméretű „nehéz morzsa” és négermag keveréke. A hangsúly a rendkívül intenzív citrom aromán van, amely főként a nyári meleg vizekben hatékony. A szétbomló etetőanyagban virító apró (piros vagy sárga) szemcséket a halak megeszik. Az ízletes falatok sokáig a horgászhelyen tartják őket. Ósházájában, Olaszországban a kárászos, pontyos keverékek nélkülözhetetlen összetevője. Hazánkban a jó dévéres keverékek közül sem maradhat ki. A sárga színűt a zavaros, a piros színűt a tiszta vizekben célszerű bevetni.

TM222 Pastoncino piros
TM223 Pastoncino sárga



Angolmorzsa

Olaszországból származó, piros és sárga színű, magas minőségű süllyedő morzsa. Minden fajta hal kedveli és előszeretettel válogatja ki az etetőanyag egyéb szemcséi közül. Ezért célszerű minden etetőhöz 2-10%-ban hozzákeverni.

TM201 Angolmorzsa piros
TM202 Angolmorzsa sárga
TM205 Angolmorzsa piros-sárga



TM208 Tourteau de mais, őrölt

Előnye, hogy sokkal gyorsabban felázik, tehát előbb használható, mint a darabos változata.

TM210 Tourteau de mais Extra

TM209 Tourteau de Mais, őrölt, fekete

Olaszországban gyártott, extra minőségű, nagy darabos, az eddigieknél magasabb olajtartalmú kukorica pogácsa, melyet feláztatva, esetleg aromával keverve adagolunk az etetőanyaghoz. Felhasználása: horgászat előtt legalább fél órával be kell áztatni, célszerűen egy tasak tartalmát 2 liter vízzel, esetleg aromát hozzáadni, majd folyamatosan 4-5 kg száraz etetőanyaghoz keverni. Minden halfajhoz ajánlott, de különösen kedveli a dévér, ponty és kárász.

FLUO morzsák

Különleges és egyedül álló adalékok ezek a fluo színű morzsák. Rendkívül élénk színűeknek és nagyon finom édes ízűeknek köszönhetően kiváló csalogató hatást biztosítanak. Még zavarosabb, sötétebb vizekben is láthatók a szemcsék, fokozva az ízhatást a láthatóság hatásával. A tesztek során egyértelműen kiderült, hogy feltűnő színük ellenére nem riasztják, hanem a halak kíváncsiságát fokozva, növelik az etetőanyag fogósságát. Jól használhatók folyóvízi horgászatnál is.



FLUO
morzsa

TM224 Fluo morzsa sárga
TM225 Fluo morzsa narancs
TM226 Fluo morzsa piros
TM227 Fluo morzsa zöld
TM228 Fluo morzsa vegyes

**TM230 Sajtliszt**

100 %-ban szárított parmezán sajt őrleménye. A márnás etetőanyagok adalékanyaga. Áztatott kenyérrrel keverve kész márnacsemegét kapunk. A bojlis horgászok is alkalmazzák a sajtot a meleg nyári időszakban, így érdemes a pontyos etetőket is megbolondítani egy kis sajttal. Javasolt felhasználási arány: 5-30%.

**TM235 Terre de somme**
TM233 Terre de somme - Black

Világosbarna színű, lösz tartalmú agyag, mely a vízben gyorsan szétoldódik, ezért alkalmas felhős etetéshez is. Felhasználása etetőanyaghoz keverve 5-50%-ban, továbbá szűnyoglárva vízbe juttatásához.

**TM234 Terre de riviere - Black**
TM236 Terre de riviere

Sötétbarna színű, zsíros, lassan oldódó, nehéz agyag, fenéken és folyóvízben történő horgászathoz. Felhasználása etetőanyagokhoz keverve 5-50%-ban, továbbá szűnyoglárva vízbe juttatásához. A két agyag keverékéből tetszőleges állagú agyag keverhető.

**TM238 Mosott kavics,**
1,6 - 3 mm

Vízzel tisztára mosott, egyenletes szemcsézetű kavics. Felhasználása etetőanyag, csonti és szemes anyag ragasztásánál súlyozáshoz.

TM280 TOP GUM Csaontirasztó, 200g

100% arabgumi, mely Szaud-Arábiából érkezik. A legkiválóbb csonti ragasztó. Nagy ragasztó hatása miatt kevés kell belőle. A vízben gyorsan feloldódik. A 2005. évi EB-n Alan Scotthorn és az angol csapat is ezt használta.

**TM212 PV 1 Collant**

Belgiumból importált magas tápértékű etetőanyag ragasztó. Javasolt felhasználási arány: 5 - 20%. A magasabb értéket folyó víznél kell alkalmazni. Halfajok: ponty, dévér, paduc, márna.

**TM215 Halliszt**

Északi tengeri, magas minőségű tengeri halból készült liszt. Magas tápértéke miatt szinte minden pontyos etetőanyaghoz keverhető, elsősorban meleg jellegű vizeknél célszerű használni.

**TM237 Szűnyog szétválasztó por**

Sötétbarna lösz száraz, nagyon finomra őrölt por változata. Kiválóan alkalmas szűnyoglárva szétválasztására. A szűnyoglárvára kis mennyiséget szórva, finoman összekeverjük azzal. Ha a lárvá elég friss volt, szálaira bontja azt és sokáig élve tartja, hiszen teljesen természetes anyag. Alkalmas továbbá túlnedvesített lösz visszaszárítására is. 250 g

Etető és szemesanyag ragasztók

Etető és szemesanyag ragasztásához szolgáló kukorica alapú ragasztó anyag, amely többféle ízesítéssel kerül forgalomba. Szinte bármit - bármivel össze lehet vele ragasztani. Pl.: egybe ragasztható a csonti a kukoricával és kavicsal. Etetőanyaghoz, még annak száraz állapotában célszerű hozzákeverni.



TM270 Natúr
TM272 Vanília
TM273 Méz
TM274 Eper

Stradivari TOURNAMENT

HIGH-PERFORMANCE CARBON FIBER

TORAYCA



Új!



Stradivari Tournament

Az új Stradivari Tournament feeder botcsalád megalkotása, a háromszoros csapat világ-bajnok és négyszeres Magyar Bajnok Papp József nevéhez fűződik, aki a mintegy 20 évvel ezelőtti híres Stradivari botokat is megálmodta.

Ezeket a botokat elsősorban gyakorlott és profi feeder horgászoknak ajánljuk, leginkább hosszú előkés és finom method módszerhez.

A széria összes tagja maximálisan megállja a helyét akár lehetőleg finom élménypecán vagy profi horgászversenyen vetjük be őket. Ezek azok a pálcák, amelyek után biztos megfordulnak majd a vízparton és olyan fásztási élményt nyújtanak, amit eddig csak kevés feederbot adhatott.

Mit is kínál a bot? A piacon valaha volt legkarcsúbb bottest, mindez mellett rendkívüli gyorsaság és soha nem látott rugalmasság jellemzi a tökéletes karakterisztikájú feeder botot. Ezt a teljesítményt a japán TORAY carbon alapanyag felhasználásával lehetett elérni.

A vékony, kecses bottestet, a rendkívül könnyű, hosszú élettartamú és elegáns American Guide gyűrűkkel szereltük. A spicgyűrűk három talpasak, melyek csökkentik a zsinór felcsavarodásának veszélyét és a szállító csőben sem görbülnek vissza, majd törnek le. A bot nyele parafa - EVA ergonomikus markolatot kapott. Kialakítása miatt még a meredekebben lévő bottartókról sem csúszik le. A hézagmentes orsótartó a japán FUJI cég terméke. Mindegyik bothoz 3 különböző erősségű (0,75-1,0 és 1,5 oz) rezgőspicc jár, amelyek mindegyike jól látható fehér színezetet kapott. A fehér szín sohasem fakul ki és minden fényviszonynál jól látható. Az erősségük minden spiccre arany színnel rá van írva.

Igényes, a spicceknek külön külső zsebbel ellátott, bordó színű tokban kerülnek forgalomba.



Kód	Hossz	Dobósúly	Átmérő	Súly	Spicc	Száll. hossz.
TM610	3.30 m	30 g	9.5 mm	195 g	0,75-1,5 oz	115 cm
TM612	3.60 m	35 g	10 mm	225 g	0,75-1,5 oz	125 cm
TM615	3.90 m	80 g	10.5 mm	290 g	0,75-1,5 oz	135 cm

STRADIVARI

Reel METHOD FEEDER



Stradivari Method Feeder

A botok anyaga magas minőségű 30T carbon. A felhasznált anyag kiváló tulajdonságai teszik a botokat könnyűvé, feszessé és nagyon kezessé. A botok kialakításánál nagy figyelmet fordítottunk arra, hogy öröm legyen vele a horgászat és minimálisra csökkenjen a halvesztés lehetősége. A botoknak van „elejük” a fásasztáshoz és megfelelően erős gerincük rövidebb méretben is. Ez a gerincesség az, ami lehetővé teszi a pontos, távoli dobásokat a hosszabb változatoknál, megtarva a fásasztás adta élményt. Kategóriájukban a legkönnyebbek közé tartoznak, így kényelmessé teszik a horgászatot. A legfinomabb 3,30 és 3,60-as botok egytálpas emelt, míg az erősebb 3,90 és 4,20-as kéttálpas a mai elvárásnak megfelelő magas minőségű Sea-Guide gyűrűkkel szereltek. A botok felülete „nyerscarbon”, míg a feliratok alatt fényes lakk kiképzést kapott. A nyél hossza kényelmes botkezelést, míg anyaga -EVA és parafa kombinációja- kellemes fogást biztosít. A nyél végét kemény parafa zárja és a botokon horogakasztó is található. A spiccek hármastámaszú spiccgűrűket kaptak, így nem hajolnak el és dobáskor is kisebb lesz a felcsavarodás, ezzel együtt pedig a spicc törésének a lehetősége.

Új!

Kód	Hossz	Tagok	Dobósúly
TM610	3.30M	3+3	45g
TM612	3.60M	3+3	60 g
TM613	3.90	3+3	80g
TM616	4.20H	3+3	160 g

Kód	Súly	Spicc	Száll. hossz.
TM610	157g	1-1,5-2 oz	115cm
TM612	182 g	1-1,5-2 oz	125 cm
TM613	235g	2-3-4 oz	135cm
TM616	312g	2-3-4 oz	145 cm

DISTANCE FEEDER

390 / 420

HIGH-PERFORMANCE CARBON FIBER

TORAYCA



DISTANCE Feeder botok

Kifejezetten nagy távolságok meghorgászásához fejlesztett feeder bot 390 és 420 hosszban. A magas minőségű alapanyagok felhasználásával készült TORAY carbon blank, a hozzá leginkább illő SEAGUIDE gyűrűsor, és a távdobáshoz optimalizált nyélhossz garantálja, hogy ezzel a feeder bottal nincs elérhetetlen távolság. Avatott kezek alatt a 150-170m is elérhető a 420 változattal, míg a 390 hosszú változattal 120-140 méter dobható. Aki a távdobó feeder OB felé is kacsintgat, mindenképp érdemes számításba vennie ezt a 4.20 m feeder botot, hiszen a 2022-es Távdobó OB-n 207 m-t dobtak ezzel a bottal! Ajánljuk továbbá azoknak, akik hobby vagy versenykörülmények között szeretnek nagy távolságra, 100 méter fölé horgászni. Hosszú teszt időszak előzte meg a bolti megjelenést, hisz ezeknek a botoknak a teszt példányai már a 2021 évi Method klubcsapat bajnokságon is szerepeltek a Maconkai víztározón, ahol a Top Mix csapat bajnoki címet szerzett a használatukkal. Végleges formájukat szintén ugyanezen bajnokságon és helyszínen, 2022 évben érték el, ahol a csapat tagjai ismét dobogóra állhattak. A Distance feeder botok feszesek, erősek, mégis karcsúbbak hasonló társaiknál.

MINDEN DISTANCE FEEDER BOTUNKHOZ AJÁNDÉK CARBON SPICCTARTÓ JÁR!



Kód	Hossz	Tagok	Dobósúly	Súly	Spicc	Száll. hossz
TM626	3.90 m	3+3	60-120 g	360 g	3-4-5 oz	135 cm
TM627	4.20 m	3+3	60-140 g	450 g	3-4-5 oz	145 cm

T-REX

METHOD FEEDER

Reels

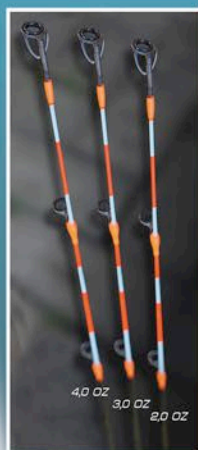

T-Rex Method Feeder

A botok anyaga magas minőségű 24T carbon. Az anyag kiváló tulajdonságainak köszönhetően a botok könnyűek, feszesek, jól terhelhetők és nagyon kezesek. A botok kialakításánál nagy figyelmet fordítottunk arra, hogy élmény legyen vele a horgászat, minimálisra csökkenjen a halvesztés lehetősége.

A tökéletesre hangolt karakterisztika eredményeként a botokkal könnyedén és pontosan tudjuk a kívánt távolságot meghorgászni és nem kell félni a halvesztéstől akkor sem, ha kicsi horoggal és vékony előkével horgászunk. Kategóriájukban a legkönnyebbek közé tartoznak, így kényelmessé teszik a horgászatot. A botok kéttalpas, a mai elvárásnak megfelelő magas minőségű SeaGuide gyűrűkkel szereltek.

A botok felülete mattfeketére lakkozott. A nyél hossza optimális a dobásokhoz, míg anyaga -EVA és parafa kombinációja- kellemes fogást biztosít. A nyél fölött, a bottestre horogbeakasztó fül is felszerelésre került. A spiccek hármastűs spiccgűrűket kaptak, így nem hajolnak el és dobáskor is kisebb lesz a felcsavarodás, ezzel együtt pedig a spicc törésének a lehetősége. A T-Rex Method Feeder botcsalád 3,60 - 3,90 és 4,20 méteres hosszban kerül forgalomba, tökéletes megoldást kínálva a legtöbb helyzetre.

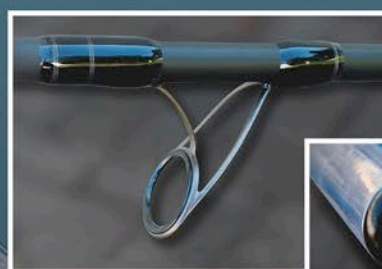

Kód	Hossz	Tagok	Dobósúly	Súly	Spicc	Száll. hossz.
TM602	3.60M	3+3	80 g	235 g	1,5-2-3 oz	125 cm
TM603	3.60MH	3+3	100 g	240 g	1,5-2-3 oz	125 cm
TM605	3.90H	3+3	130 g	280 g	2-3-4 oz	135 cm
TM606	3.90XH	3+3	150 g	286 g	2,5-3,5-4,5 oz	135 cm
TM610	4.20H	3+3	120 g	310 g	2-3-4 oz	146 cm

Új!

T-REX

RIVER

Reels

FEEDER

T-Rex River Feeder

A T-Rex River Feeder botcsalád 24T Carbon alapanyag felhasználásával készül. A jó minőségű alapanyagának köszönhetően extra erősek, könnyűek, rugalmasak és jól terhelhetők lettek a botok. Bátran ki lehet jelteni, hogy rendeltetészerű használat közben ezek a botok törhetetlenek! A tökéletesre hangolt karakterisztika eredményeként a botokkal könnyedén és pontosan tudjuk a kívánt távolságot meghorgászni és nem kell félni a halvesztéstől akkor sem, ha kicsi horoggal és vékony előkével horgászunk. A botok igényes kivitelű, kellő hosszúságú magas minőségű parafa és EVA kombinációjú, nagyon kényelmes fogást biztosító nyelet kaptak, melyen erős orsótartó szolgálja az orsó megfelelő rögzítését. A botok a mai elvárásnak megfelelő kéttalpas, magas minőségű SeaGuide gyűrűkkel szereltek. A nyél fölött a bottestre horogbekasztó fül is felszerelésre került. Habár a botok nem kimondottan távdobásra készültek, a 4.20-as bottal hivatalosan mérve a Távdobó OB-n 165 métert dobhat. A botokhoz három különböző erősségű, 2-3 és 4 oz spicc jár. A T-Rex River Feeder botok 3,90 és 4,20 méteres hosszban kerülnek forgalomba, tökéletes megoldást kínálva a folyóvízen partról horgászóknak.



Kód	Hossz	Tagok	Dobósúly	Súly	Spicc	Száll. hossz.
TM608	3.90HH	3+3	300 g	335 g	2-3-4 oz	135 cm
TM609	4.20HH	3+3	300 g	370 g	2-3-4 oz	146 cm



ASTERX METHOD FEEDER

Új!

AsterX method feeder

2023 évben nem csak a versenyhorgászoknak kedvezünk új feeder bot családdal, hanem gondoltunk az általános pontyhorgászokra is. Ezen belül az AsterX method feeder botcsalád azoknak a horgászoknak lett fejlesztve, akik az érzékeny kapásokat, és a karcsú, hajlékony bottal történő fázasztásokat kedvelik. Mindezt minőségi felszereléssel, de elérhető áron! Az AsterX botcsalád súlya és karcsúsága ebben az árkategóriában verhetetlen. Emellett megőrizte azt a feszességet, hogy a dobások pontosak maradjanak, a bot ne legyen „nyúlós”, de fázasztáskor hajlékonysága lereagálja a vehemens kirohanásokat is. A Tournament botcsaláddhoz hasonlóan az AsterX botok is könnyű American Guide gyűrűket kaptak, és természetesen a spiccgyűrű is erősített talppal rendelkezik.

Kód	Hossz	Dobósúly	Átmérő	Súly	Spicc	Száll. hossz
TM695	3.30 m	60 g	11,8 mm	184 g	1-2-3 oz	115 cm
TM696	3.60 m	80 g	12.2 mm	210 g	1-2-3 oz	126 cm
TM697	3.90 m	100 g	12.5 mm	250 g	1-2-3 oz	136 cm



STRADIVARI

Reel SPIN I II III

TOP MIX



Új!

Spin I-II-III

A Stradivari pergető botok titkát az első pillanatban érezni fogod, amint kézbe veszed! A botok prémium kategóriájúak, ahol a minőség és a teljesítmény nem ismer határokat! A Stradivari Spin pergető bot sorozat három, L - ML és M, típusból áll. Minden egyes modell önálló karakter, melynek megfelelően a típusok egyedi azonosítója a nyéltagon olvasható. Az új Stradivari Spin botok 30T és 40T TORAY Carbonból készültek, elegáns nyers carbon felülettel, gyors akcióval rendelkeznek, könnyűek, rugalmasak, gerincesek és nagyon érzékenyek. A könnyű „Fuji Alconite” K-szériás gyűrűsor nagy kopás állóságot és tökéletes zsinór futást biztosít, amely hozzájárul a lehető legnagyobb dobásokhoz! Az orsótartó szintén FUJI!

Avatott kezekben ez a bot, mint egy csodálatos hangszer, úgy „muzsikál”.

Kód	Típus	Hossz	Súly	Dobósúly	Tagok	Száll. hossz.
TM680-L	702L	213 cm	110 g	2-10 g	2	111 cm
TM680ML	702ML	213 cm	114 g	3-15 g	2	111 cm
TM680M	702M	213 cm	117 g	7-28 g	2	111 cm

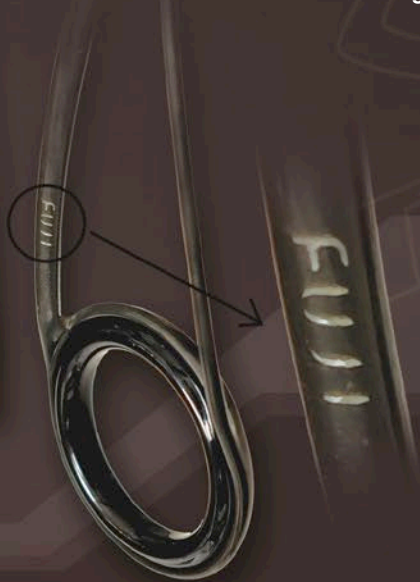



LWGS 2.0

TOP MIX



Explosion-proof metal ring



Thickened pole wall

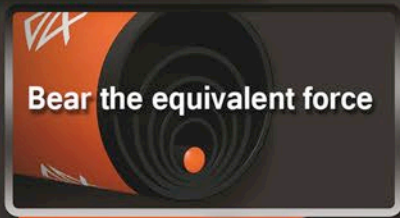

Bear the equivalent force



A HALLAL VALÓ KÖZVETLEN
KÜZDELEM ÉLMÉNYÉNEK
A MAGASABB ÉS VÉGSŐ, (KI AZ ERŐSEBB)
SZINTRE VALÓ EMELÉSE!

A kínai bot ajánló videóok rajongó csodálkozással nézett botjai, Az óriás halak alatt sem eltörő botok.

A kínai horgászbót gyártók egyik legjobbjával történt megegyezés alapján elsőként kezdtük meg ezeknek a botoknak a bemutatását és forgalmazását Magyarországon. A bemutatót követően a Ponty Show kiállításon ki is lehetett próbálni a csaknem teljes méret sort, hatalmas súlyokat emelgetve a botokkal.

Kínában az első számú horgász módszer a spiccbotozás. Ezt már 2004-ben is tapasztaltuk, mikor ott jártunk egy nemzetközi versenyen. Hatalmas busákat és fekete amurokat fogtak ezekkel a botokkal. A botok gyártásához a Japán Toray cég karbon szövetjét használják, melyet szintén a cég műgyantájával kötnek össze. A botok gyártása megegyezik a repülőgépek alkatrészek legmagasabb szintű gyártásával. Ez rendkívül könnyűvé és rugalmasan erőssé teszi ezeket a botokat. A rajzon is látszik a bottestek jól megtervezett gyártási réteg rendje. Ehhez nem kell magyarázat. A táblázatban látható a botokkal megemelhető súly (hal húzóereje, súlya) nagysága. Azonban mint minden bot, ez is eltörhető (valahogyan).

Mint a hosszú spiccbotoknál általában, így ezeknél is javasolt a hosszúnyelű merítő használata, vagy egy horgásztárs segítségével, amikor egy igazi nagyhalat kell a partra emelni.

Új!



Hossz (m)	Száll.h (m)	Tag/db	Súly (g)	Spicc átm.mm	Nyel átm.mm	Teherbírási (g)
3,6	111	4	127	1,5	22,2	5500
4,5	124	4	148	1,5	23,8	6000
5,4	121,5	5	205	1,5	25,6	6500
6,3	121,5	6	315	1,5	26	7000
7,2	121,5	7	431	1,5	26,3	8000
8,1	121,5	8	554	1,5	29,9	8000
9,0	121,5	9	682	1,5	32,6	8000
10	121,5	10	852	1,5	35,6	9000

ARROW PRO Method Feeder kosár

Az ARROW PRO method kosáron hosszanti irányban elhelyezkedő bordák kiválóan megtartják az etetőanyagot, megfelelő helyet biztosítanak a csalinak és csökkentik a horog elakadás lehetőségét. Az előretölt súlypont, a súly kialakítása, formája, az eddigi kosarakhoz képest a legáramvonalasabb kialakítás. A hosszabb szár és a száron lévő vezető szárny kiváló repülést, távoli és pontos dobásokat biztosít a method kosárnak. A kialakítása miatt a vízbe érés kori csobbanás hangja is csökkent. A kosár alján kialakított kapaszkodó bűtykök pedig a fenéken a csúszásmentességet biztosítják a kosárnak. A horgászok igényeinek megfelelően, a method kosarak a szerelék megbontása nélkül a zsinórról egy pillanat alatt levehető, cserélhető. Nagy szabadságot biztosítva, szállításhoz, vagy a különböző súlyú method kosarak variálásához. Az etetőanyagot tartó kosár felső részének gyártásához, 50 %-ban újrahasznosított, fluoroclear alapanyagot használtunk.

TM764 ARROW PRO Method feeder kosár 30g

TM765 ARROW PRO Method feeder kosár 40g

TM766 ARROW PRO Method feeder kosár 50g

TM767 ARROW PRO Method feeder kosár 70g



ARROW PRO XL Method Feeder kosár

Az ARROW PRO method feeder kosár továbbfejlesztett, nagyobb méretű és befogadóképességű változata. Akkor célszerű használni, ha nagyobb mennyiségű etetőt kell bejuttatni akár alapozó etetésnél, akár horgászat közben.

TM669 ARROW PRO XL Method Feeder kosár 30g

TM670 ARROW PRO XL Method Feeder kosár 40g

TM671 ARROW PRO XL Method Feeder kosár 50g



TM659 ARROW PRO Szilikon töltőszerszám

Az ARROW PRO szilikon töltőszerszám saját fejlesztés, mely az ARROW PRO method feeder kosarainkhoz lett tervezve. A rugalmas szilikon töltőszerszám tökéletesen illeszkedik az ARROW PRO Method kosárra. Kialakítása, anyaga és a kosár kivételi mechanizmusa miatt nincs beragadt töltet. Nincs mozgó alkatrésze, így nem is hibásodhat meg. Használata gyors, hatékony és egyszerű töltést tesz lehetővé. Más, hasonló méretű, formájú method feeder kosárhoz is használható.



ARROW Flat EVO Method Feeder kosár

Az Arrow Flat Method feeder kosár továbbfejlesztett változata, mely annyiban különbözik, hogy kialakításánál fogva levehető a száráról és a szerelék megbontása nélkül a zsinórról is. Víziszta anyaga nem kelt gyanakvást a kosár körül táplálkozó halakban. Vezetőszára és szárnya miatt stabilan dobható nagy távolságra, nem libeg be a levegőben, szélben sem veszít pontosságából. Apró „karmai” megkapaszkodnak az aljzaton, így a feszülő zsinór sem mozdítja el könnyen etetésünkről. Középső bordái döntöttek, hogy nagyobb csaliket esetén is használható legyen. Ezen kosarak L és XL méretben is megvásárolhatók.

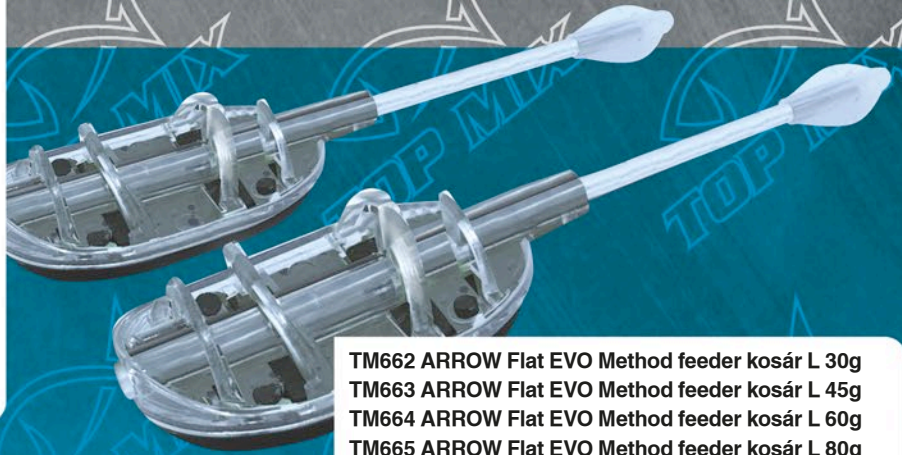

- TM662 ARROW Flat EVO Method feeder kosár L 30g
- TM663 ARROW Flat EVO Method feeder kosár L 45g
- TM664 ARROW Flat EVO Method feeder kosár L 60g
- TM665 ARROW Flat EVO Method feeder kosár L 80g
- TM666 ARROW Flat EVO Method feeder kosár XL 30g
- TM667 ARROW Flat EVO Method feeder kosár XL 45g
- TM668 ARROW Flat EVO Method feeder kosár XL 60g

ARROW Flat Method Feeder kosár

Vásárlói vélemények alapján a két legnépszerűbb method feeder kosarunk az Arrow Pro és az Improved. Ezen két kosár keresztesítéséből jött létre az Arrow Flat Method, mely magában foglalja mindkét típus legjobb tulajdonságait. Víziszta anyaga nem kelt gyanakvást a kosár körül táplálkozó halakban. Vezetőszára és szárnya miatt stabilan dobható nagy távolságra, nem libeg be a levegőben, szélben sem veszít pontosságából. Apró „karmai” megkapaszkodnak az aljzaton, így a feszülő zsinór sem mozdítja el könnyen etetésünkről. Középső bordái döntöttek, hogy nagyobb csaliket esetén is használható legyen. Univerzális formája illeszkedik a legtöbb gyártó töltőszerszámaéhoz. Ezen kosarak L és XL méretben is megvásárolhatók.



- TM620 ARROW Flat Method feeder kosár L 30g
- TM621 ARROW Flat Method feeder kosár L 45g
- TM622 ARROW Flat Method feeder kosár L 60g
- TM623 ARROW Flat Method feeder kosár L 80g
- TM617 ARROW Flat Method feeder kosár XL 30g
- TM618 ARROW Flat Method feeder kosár XL 45g
- TM619 ARROW Flat Method feeder kosár XL 60g

ARROW Flat szilikon töltőszerszám

Az ARROW EVO/Flat szilikon töltőszerszám saját fejlesztés, mely az ARROW Flat és ARROW Flat EVO method feeder kosarainkhoz lett tervezve. A rugalmas szilikon töltőszerszám tökéletesen illeszkedik mindkét kosár típusra. Kialakítása, anyaga és a kosár kivételi mechanizmusa miatt nincs beragadt töltet. Nincs mozgó alkatrésze, így nem is hibásodhat meg. Használata gyors, hatékony és egyszerű töltést tesz lehetővé. A kosarakhoz illeszkedően két méretben, „L” és „XL”, készül. Más, hasonló méretű, formájú method feeder kosárhoz is használható.



TM811 Általános széthyitható method kosár töltő szerszám
Speciális, a TOP MIX és más gyártók kosaraihoz készített széthyitható töltőszerszám. A kosár, megtöltése után, a szerszámot széthyitva vehető ki, elkerülve a beletapadás lehetőségét.

- TM660 ARROW Flat szilikon töltőszerszám „L”
- TM661 ARROW Flat szilikon töltőszerszám „XL”

L

XL



GURU
KNOWLEDGE IS POWER



PRESTON INNOVATIONS



OWNER
PERFECTION IN HOOKS



ARROW 3 és 4 bordás pellet feeder kosár

3 és 4 bordás method feeder kosarak. A kosarak kialakításánál törekedtünk arra, hogy az alsó súly legyen a nagyobb, előre helyezve így a kosár súlypontját, növelve ezzel a dobástávolságot és pontosságot. A kosarak különlegessége még az egyedi darts szárny, mely tovább növeli a megdobható távolságot és fokozott pontosságot biztosít.

- TM638 3 bordás ARROW pellet feeder kosár 25g
- TM639 3 bordás ARROW pellet feeder kosár 35g
- TM640 3 bordás ARROW pellet feeder kosár 45g
- TM630 3 bordás ARROW pellet feeder kosár 55g
- TM631 3 bordás ARROW pellet feeder kosár 65g
- TM641 4 bordás ARROW pellet feeder kosár 25g
- TM642 4 bordás ARROW pellet feeder kosár 35g
- TM643 4 bordás ARROW pellet feeder kosár 45g
- TM632 4 bordás ARROW pellet feeder kosár 55g
- TM633 4 bordás ARROW pellet feeder kosár 65g



Improved Method Feeder kosarak

Fokozott repülési tulajdonságú, belső vezetékes method feeder kosár. A vezetősár segítségével kiküszöbölhető a korábbi method feeder kosarak dobás közbeni „beszítálása” és ezáltal megnövekszik a dobás pontossága és hossza is. A hosszabb vezetősár dobás közben jól megvezeti zsinórunkat, ezáltal megnöveli a dobás pontosságát és akár 15%-al a dobás hosszát is. Különösen előnyös, ha szűk helyre kell nagy pontossággal behorgászni, vagy a nagyobb távolságot kisebb súlyú kosárral akarjuk elérni. Öt méretben, 20-30-40-50-65g kerül forgalomba.

Az Improved kosarakból készített készlet tartalma: 2 db kosár + töltőszerszám + 2 db Method feeder gyorskapocs.

- TM750 Improved Method Feeder 30g
- TM751 Improved Method Feeder 40g
- TM752 Improved Method Feeder 50g
- TM753 Improved Method Feeder 20g
- TM754 Improved Method Feeder 65g



TM780

Method Feeder vezető szárny

Általános vezetősárny a TOP MIX method kosarakhoz, de használható a Preston és más gyártók kosaraihoz is. Használata egyszerű, fel kell tűzni a kosár elején lévő csapra.



TOP DISTANCE Feeder kosarak

TOP DISTANCE feeder kosarak kifejezetten a távoli, pontos horgászatra lettek kifejlesztve. Mivel a kosár ólmozása nem az oldalán, hanem a végén található, így dobáskor nyílként repül. Nagy méretű változataival egy medium heavy feeder bottal pontosan dobható 60-70 méter távolság, akár feltámadó szélben is. Kisebb méreteit 20-40 méterre akár egy light feeder bottal is be tudjuk juttatni pontosan, bármilyen időjárási körülmények között. Mivel a ólmozás alul található, így a lazára töltött kosár akár vízközt is ürítheti tartalmát, mely különösen hasznos iszapos vízterületen, vagy vízközt táplálkozó halak esetén.

- TM728 TOP DISTANCE Feeder kosár, „L” 30g
- TM729 TOP DISTANCE Feeder kosár, „L” 40g
- TM730 TOP DISTANCE Feeder kosár, „S” 30g
- TM731 TOP DISTANCE Feeder kosár, „S” 40g
- TM732 TOP DISTANCE Feeder kosár, „XL” 60g



CRAB folyóvízi feeder kosarak

Speciális folyóvízi feeder kosár. A kosár elején elhelyezkedő két tüskét kb. 45 fokos szögben kell meghajítani és ezután használni. A sodrás megfeszíti a zsinórt, a lábak az aljzatba fúródhatnak és rendkívül jól rögzítik a kosarat. Alakjánál fogva a sodrás is az aljzat felé nyomja a kosarat, mintegy segíti a lábak benyomódását. A kosár kis mérete ellenére elegendő etetőanyagot juttathatunk vele. Hatalmas előnye, hogy ahol a hagyományos négylábos kosarakból a 200gr-os áll meg, ott ebből a 125gr-os is elegendő. Ezért könnyebben kezelhető, jobban kíméli a botot, vékonyabb főzsinór használható és fásztás közben kevesebb halvesztésünk lesz.

- TM706 CRAB folyóvízi feeder kosár 100g
- TM707 CRAB folyóvízi feeder kosár 125g
- TM708 CRAB folyóvízi feeder kosár 150g



Method Feeder Circle Horgok

Japánban gyártott, csaknem köríves a method feeder horgászok körében igen kedvelt horg típus. Nagyöblű, csapott horg hegyű, rövid szárú, kiváló éltartó tulajdonságú, kémiai élezésű mikroszakállas és szakáll nélküli black nickel felületű fűles horgok. Elsősorban csalitűskés, vagy fűzött csalikhoz ajánljuk, legyen az pellet, wafers, bojli, vagy akár magvak.



- TM974 Method Feeder Circle Horog Barbed #6
- TM975 Method Feeder Circle Horog Barbed #8
- TM976 Method Feeder Circle Horog Barbed #10
- TM977 Method Feeder Circle Horog Barbed #12
- TM828 Method Feeder Circle Horog Barbless #6
- TM829 Method Feeder Circle Horog Barbless #8
- TM830 Method Feeder Circle Horog Barbless #10
- TM831 Method Feeder Circle Horog Barbless #12



METHOD FEEDER horgok

Japánban gyártott, a method, azon belül is a method feederes pontyhorgászathoz kifejlesztett horgok. Nagy öblű, megfelelően erős szárú, enyhén kihajtott, kiváló éltartó tulajdonságú, kémiai élezésű, teflon bevonatú mikro szakállas, fűles horgok. Elsősorban csalitűskés, vagy fűzött csalikhoz ajánljuk, legyen az pellet, wafers, bojli, vagy akár magvak. Egyelőre három méretben kerül forgalomba.



- TM920 Top Method Horgok #6
- TM921 Top Method Horgok #8
- TM922 Top Method Horgok #10
- TM755 Top Method Horgok #6, zöld
- TM756 Top Method Horgok #8, zöld
- TM757 Top Method Horgok #10, zöld
- TM760 Top Method Horgok #6, piros
- TM761 Top Method Horgok #8, piros
- TM762 Top Method Horgok #10, piros



Method Feeder Carp horgok

Kifejezetten method feeder horgászathoz ajánlott szakállas és szakáll nélküli japánban készült pontyos horgok. Kémiaileg élezett, magas minőségű, fekete nikkel színű, fűles horgok. Tökéletes választás csalitűskés, szilikonkarikás vagy hajszál előkés módszerekhez.

Méretetek: 6-8-10-12 és 14



- TM832 Method feeder Carp Horgok Barbless #6
- TM833 Method feeder Carp Horgok Barbless #8
- TM834 Method feeder Carp Horgok Barbless #10
- TM835 Method feeder Carp Horgok Barbless #12
- TM826 Method feeder Carp Horgok Barbless #14
- TM890 Method feeder Carp Horgok Barbed #6
- TM891 Method feeder Carp Horgok Barbed #8
- TM892 Method feeder Carp Horgok Barbed #10
- TM893 Method feeder Carp Horgok Barbed #12
- TM894 Method feeder Carp Horgok Barbed #14





TM770 Csalitüske szilikon előkén 7mm
 TM771 Csalitüske szilikon előkén 10mm
 TM772 Csalitüske szilikon előkén 15mm



Csalitüske szilikon előkén

Ezzel a megoldással elkerülhető a csalitüske, sokak számára macerás, felkötési problémája. A terítékről le kell vágni a csalitüskét a szilikon előkével együtt. Ezután a csalitüskét bele kell szúrni a csaliba, majd az előke másik végén lévő furattal fel kell akasztani a horogra.



Csalitüske Fine

A versenyszerű method feeder horgászatot kedvelők és az óvatosabb halak számára készült. Akár a szúnyoglárvát is probléma mentesen fel lehet kínálni fűzött csaliként ezzel a kis „műszerrel”. A közel fele akkora átmérő a Fine csalitüske súlyát is felére csökkentette. Használatához a 0,06 - 0,10 mm horogelőke a legmegfelelőbb.

TM878 Csalitüske Fine $\varnothing 0,3 \times 7$ mm
 TM879 Csalitüske Fine $\varnothing 0,3 \times 10$ mm

Csalitüske

A csalitüske puha csalik hajszálalókész használathoz készült. Egyszerűen csak bele kell tűzni a csaliba és már horgászhatunk is! A tüske szárán található két szakáll jól rögzíti a csalit, így puha pelletknél sem jelent problémát a 100 méteres dobás. Nem repeszt a pellet! Három méretben, 7 - 10 és 15 mm hosszban kerül forgalomba, így a csali méretéhez választható a csalitüske hossza.

TM877 Csalitüske $\varnothing 0,6 \times 7$ mm
 TM875 Csalitüske $\varnothing 0,6 \times 10$ mm
 TM876 Csalitüske $\varnothing 0,6 \times 15$ mm



Method Feeder előke

A felkínálható csaliba egyszerűen beleszúrjuk a csalitüskét és ezzel már végzetünk is a csalizással. Ez a termék megoldja a csalitüske felszerelésének és az előke elkészítésének a problémáját is, hiszen csak fel kell akasztani a kosár alá.

TM880 Method Feeder előke (#6 horog/7mm tüske)
 TM804 Method Feeder előke (#6 horog/10mm tüske)
 TM805 Method Feeder előke (#4 horog/10mm tüske)
 TM806 Method Feeder előke (#8 horog/7mm tüske)
 TM807 Method Feeder előke (#10 horog/7mm tüske)



Csalitüske Red

A Csalitüske piros színű, a hagyományostól vékonyabb, 0,45mm vastagságú és könnyebb változata. A finomabb method feeder horgászatot kedvelők számára készült, hiszen a kisebb waftereket is probléma mentesen feltűzhetjük rá

TM768 Piros csalitüske $\varnothing 0,45 \times 7$ mm
 TM769 Piros csalitüske $\varnothing 0,45 \times 10$ mm



Szilikon pellet karika

Különleges lágy és rugalmas szilikon karika, lényege, hogy a csalit nem a horogra, hanem a karikába kell belefűzni, majd a karika peremén található apró lyukba a horgot akasztani. Olyan láthatatlan kontaktust lehet így létrehozni a csali és horog között, amelyet a legóvatosabb hal sem vesz észre.

TM773 Szilikon pellet karika „S”

TM774 Szilikon pellet karika „M”

TM775 Szilikon pellet karika „L”



TM776 Szilikon hajszálélőke szet

A szilikon hajszálélőke fűzött csalik egyszerű elkészítésére és horogra akasztására szolgál. A csalik felfűzéséhez szükséges egy fűzőt is. A csomagban 3 hosszúságú hajszálélőkét talál és mindegyik méretből 4-4 darabot. Az 1-2 szemes kukorica vagy 1 szemes pellet és bojli csalikhoz a rövid, míg a fűzők és nagyobb csalikhoz a hosszabb előkéket használja.



FEEDER Gyorskapcsok

Finomszerelések feeder horgászoknak készített, gyors előkecsere-t biztosító forgós gyorskapocs, gumiharangos védőtakaróval. Az előkét egyszerűen bele kell akasztani a gyorskapocs kampójába és a felső gumiharangot a kampóra húzni. A legfinomabb feeder-, illetve picker végszerelések kialakításához ideális választás. Két méretben „S” és „M” kapható

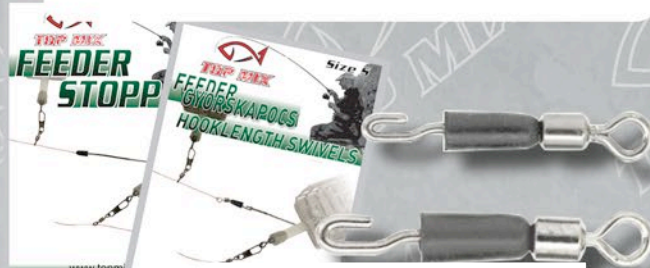

TM635 Feeder gyorskapocs, „S”

TM636 Feeder gyorskapocs, „M”

Gumi ütőkőzök

Hordós kialakítású feltűnően szoros, magas minőségű gumi-ütőkőz, mely segítségével tökéletes úszós, csúszós fenekező, vagy feederes végszerelések készíthetők. A gyárilag képzett hurkok segítségével könnyedén fűzhetjük fel őket monofil, vagy fonott főzsinórunkra.

FEEDER Stopperek

Hosszúelőkés feeder horgászathoz készített, gubancolódást megakadályozó speciális gumiharang és ütőkőz. A főzsinór és a gubancgátló, vagy a főzsinór és a power gum összekötését tudjuk vele letakarni, megakadályozva ezzel az előke gubancolódását. Ezzel együtt a kosár ütőkőze is lesz.



TM647 Gumi ütőkőz „S”

TM648 Gumi ütőkőz „M”

TM649 Gumi ütőkőz „L”

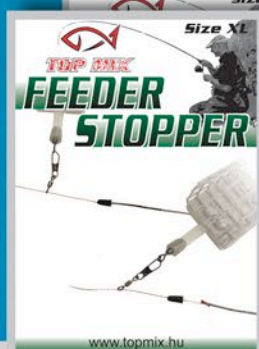

TM637 Feeder stopper „S”

TM644 Feeder stopper „M”

TM645 Feeder stopper „L”

TM646 Feeder stopper „XL”

Method Feeder gyorskapocs

A gyorskapcsos ütközőt szinte már minden method feeder horgász ismeri. Tapasztalatainkra alapozva mi is elkészítettük saját Method feeder gyorskapcsunkat mégpedig több változatban. Az egyik a hagyományos, army green színű, amely az eddig ismertek kissé erősebb változata. Ez „S” méretben kerül forgalomba. A másik variáció fluorocarbon anyagból készült, ezért a hasonló anyagból készült zsinórokhoz hasonlóan jóval kevésbé látszik a vízben. Gondolván a nagy távolságra methodozókra is, ez két méretben „S” és „L” készült. A kisebb a finomabb horgászatokhoz, a nagyobb, erősebb változat pedig a nagy kosárral, nagy távolságra horgászók számára készült.



- TM655 Method Feeder gyorskapocs „S”, army green
- TM656 Method Feeder gyorskapocs „SS”
- TM657 Method Feeder gyorskapocs „S”, fluoro clear
- TM658 Method Feeder gyorskapocs „L”, fluoro clear

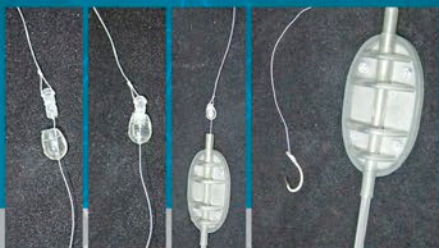

TOP Feeder Gum

A Feeder Gum rugalmas kialakítású gumi harmonikus átmenetet képez a főzsinór és a vékonyabb horogelőke között. A szerelés működése során az a szerepe, hogy eloszlassa, kompenzálja a dobások, bevágások, illetve fásztások során keletkező többletterhelést, s ezáltal megakadályozza a halvesztést, netán rosszabb esetben a főzsinór vagy az előke szakadását. Viszonylagos merevsége a gubancok kialakulását is gátolja. Nyúlása nem veszélyezteti a bevágás hatékonyságát, viszont meggátolja az előke szakadását hirtelen fellépő erőhatások esetén.

- TM785 TOP Feeder Gum 0,6mm
- TM786 TOP Feeder Gum 0,8mm
- TM787 TOP Feeder Gum 1,0mm



Fluoro clear forgós ütköző gyöngyök

Speciális kialakítású belső vezetékes kosarakhoz készített ütköző, melynél a főzsinór egy fluoro carbon anyagból készített takaróval ellátott forgókapocshoz csatlakozik. Az előkét a forgókapocs másik végéhez kell csatlakoztatni. Fix, elcsúszás és csavarodás mentes kapcsolatot biztosít.

- TM777 Forgós ütköző gyöngy fluoro clear „S”
- TM778 Forgós ütköző gyöngy fluoro clear „L”



X8 MONSTER előke zsinór

Magas minőségű, 8 százból font, tökéletesen körszövött felsőkategóriás fonott előke zsinór család. Nagyteljesítményű, a 8 szálnak köszönhetően teljes hosszában tökéletesen kör keresztmetszetű a zsinór.



Kód	átmérő	szakítószilárdság	kiszerezés
TM740	0,08mm	5,5kg	10m
TM741	0,10mm	5,9kg	10m
TM742	0,12mm	8,2kg	10m
TM743	0,14mm	9,5kg	10m
TM744	0,16mm	10,5kg	10m
TM745	0,18mm	13,2kg	10m

X8 Power Sinking feeder zsinór

Az X8 Power süllyedő feeder zsinór 100%-ban hi modulus PE szálaból készül, amely olyan bevonatot kapott, amely által gyorsan süllyed. Süllyedőképessége hasonló a monofil süllyedő zsinórokhoz. Felülete teljesen körszövött és a kialakítása, illetve bevonata miatt a monofilhoz hasonlóan halk is a gyűrűkőn. Összehasonlítva más süllyedő fonott zsinórokkal, amelyek kompozit süllyedő szálaból készülnek, a Power Sinking csomótűrése legalább 20%-al magasabb a 100% PE szálak miatt. A tökéletes simasága, csavarodás mentessége és a hajlékonysága miatt kisebb erővel is nagyobb távolságra tudunk horgászni használatával. Tökéletes fonott zsinór feeder, vagy ponty horgászathoz.



Kód	átmérő	szakítószilárdság	kiszerezés
TM735	0,08mm	4,8 kg	150m
TM736	0,10mm	6,0 kg	150m
TM737	0,12mm	7,0 kg	150m



TM902 Etetőkeverő vödör csaltálccával, 18L
TM907 Etetőkeverő vödör csaltálccával 5L
TM904 Etetőkeverő vödör csaltálccával 10L
TM905 Vödör tetővel és keverőtállal 25L

5 és 10 literes rugalmas anyagból készült, elegáns fekete színű fedeles vödör, 2 és 3 literes fehér színű tálcával (falmagassága 6,5 cm). A vödörben tárolt bekevert etetőanyag mellett a tálcán tárolhatók a horgokra szánt csalik és mindezek egy jól záródó fedéllel megóvhatók a kiszáradástól.

TM917 Műanyag tálcá
TM827 Műanyag tálcá, szita aljú

Nagyméretű csaltálca, etetőanyag és élőanyag tárolására. A hozzávaló szitával jól használható szűnyoglárva mászatásához. Mérete: 20x30x10cm



TM885 Szűnyog limitáló edény

A FIPS versenyszabályzata szerint tűzőszűnyogot limitáló edény. Az egész dobozka lyukacsos, úgyhogy vizes edénybe helyezve a lárvák kibírják, míg megtörténik a limitálás.



Csalis doboz, szita aljú

Magas minőségű, belső oldalukok térfogat skálával, aljukon szitaszövetrel ellátott csalisdobozok, tetővel, élőanyagok tárolására.

TM850 Csalis doboz tetővel, szita aljú, 1/2 l
TM851 Csalis doboz tetővel, szita aljú, 1 l



TM848 Csalis doboz, négy rekeszes
TM852 Csalis doboz tetővel, 1/2 l
TM853 Csalis doboz tetővel, 1 l

TM862 Csalisdoboz
13 x 6 x 5 cm

Hasznos kis csalisdoboz, különösen akkor, amikor verseny horgászatnál sokféle csalit kell magunk mellé tenni a tálcára, ahol amúgy is szűkös a hely.



Csalis doboz

Magas minőségű, belső oldalukok térfogat skálával ellátott csalisdobozok, tetővel, élőanyagok tárolására.

TM863 Csalisdoboz készlet
(4x csalisdoboz 13x6x5cm + tároló doboz)

4 db kisméretű, 13 x 6 x 5 cm -es, csalisdoboz van a készletben.

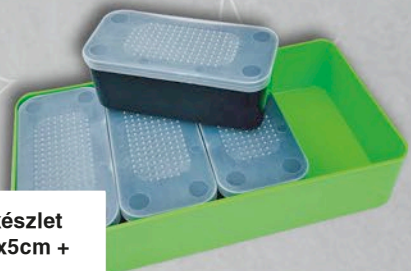

TM908 17 literes vödör
TM915 Tető vödörhöz
TM916 12 literes vödör

17 és 12 Literes, nemzetközileg is elfogadott, kalibrált (belül literes osztással) etetőanyag keverő vödör.



Szűnyogmászató sziták

A 16x16 cm-es méretű a csalis dobozokhoz használható szita. A nagyobb méretű a 20 x 30 x 10 cm edényhez használható.

TM854 Szűnyogmászató szita

TM855 Szűnyogmászató szita, peremes

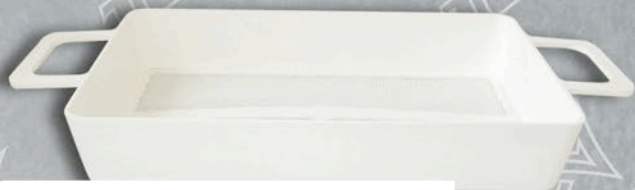

TM918 Szűnyogmászató szita 20 x 30cm

TM784 Fonott zsinór vágó olló hajlított fogóval

Ez az olló, ahogy a nevében is benne van, nem csak vágóeszközként, de fogóként, ólom leszedőként és kulcskarika nyitóként is használható. A hajlított fogórész a könnyebb hozzáférést hivatott szolgálni. A rozsdamentes anyagból készült olló mikro-fogazásának köszönhetően tökéletesen, szőröződés nélkül vág bármilyen fonott és monofil zsinórt. Olyan horgászoknak ajánljuk, akik egy remek minőségű, több funkcióú ollót szeretnének vásárolni.

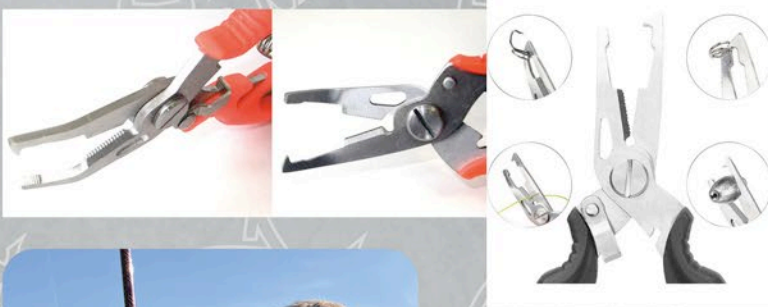

Etetőanyag rosta

A földek, etetőanyagok áttörésére, állag javítására szolgáló törősziták. Használatával az etetőanyag, föld homogénebb, jobban, gyorsabban bomló lesz.

TM887 Etetőanyag rosta, 2 mm, vödörre

TM895 Etetőanyag rosta, 4 mm, vödörre

TM896 Etetőanyag rosta, 6 mm, vödörre

TM899 Etetőanyag rosta, 2mm, dézsára

TM897 Etetőanyag rosta, 4 mm, dézsára

TM898 Etetőanyag rosta, 6 mm, dézsára



Csali limitáló edénykészlet

A versenyeken limitált élőanyag mennyiségeket ennek az edénykészletnek a segítségével tudják pontosan kimérni. A készletben 5 darab egymásba rakható doboz van, 1 l - 3/4 l - 1/2 l - 1/4 l, és egy kicsi 1/8 literes. A készlet két új, egy 1,5 és egy 2 literes edénnyel egészült ki.



TM838 Limitáló edénykészlet kiegészítő szet
TM841 Csali limitáló edénykészlet

783 Kerámia fonottzsinór vágó olló

Fonott zsinórok tökéletes és probléma mentes vágásához tökéletes, legalább is az eddigieknél mindenképpen tökéletesebb, eszközt kínál a horgászok részére, a kerámia anyagú vágópengékkel ellátott ollót. Ennél az ollónál nem fordul elő, hogy elmegy az éle (ha csak ki nem törik) és nem vágja a fonott zsinórt. Természetesen az ollóval más zsinórok is vághatók. A kerámia vágópengék rozsdamentes acélból készült rugós házba vannak befogva, így a rozsdásodás veszélye sem állhat fent. FIGYELEM! A kerámia pengék ridegek, így könnyen eltörhetnek, például ha kőre ejtjük az ollót.

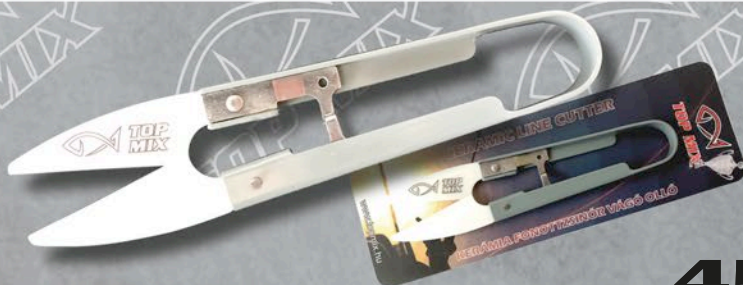

TM810 Method Feeder előke tartó

A method feeder horgászatnál jellemzően rövid és fonott zsinórból készült előkéket használunk. A fonott zsinórból nem lehet két egyforma hosszúságú előkét kötni, ezért az előkötött előkék tárolása gondot okozott. Ezért annak, aki több/sok előkötött előkét akart tárolni, mindig egyedi megoldásokhoz kellett folyamodnia. Ez a TOP MIX által kifejlesztett előketartó azonban, kiküszöbölve az eddigiek hátrányait, lehetőséget biztosít sok előkötött előke tárolására.



TM653 Távolságmérő szett

Komplex megoldást nyújt a pontos horgászatot előtérbe helyező horgászok részére. A csomagban két flogkolt felületi kezelésű, alumíniumból készült, enyhén hajlított rúd található, menetes csatlakozóval az alján és kettő alumínium letűző, továbbá kettő, közepén furattal ellátott és egymáshoz 3 méteres zsinórral összekötött korong. Összeszerelésnél a műanyag tárcsába bele kell csavarozni a piros bevonatú rudakat, majd egy letűző végébe csavarni. A rudak átmérője elég kicsi ahhoz, hogy egy etetőkosarat rá lehessen tenni, felületük pedig elég puha, hogy a zsinórt ne sértse meg. A kialakítás és a báronyhoz hasonló bevonat a zsinór lecsúszását akadályozza meg.



TM654 TOP MIX Logo feeder bottartó

Magas minőségű, elegáns kivitelű, alumíniumból készített, flogkolt felületű igényesen elkészített feeder bottartó.



TM881 Állítható neoprén botrögzítő pánt

Jól használható, ésszerű és nagyszerű termék ez az állítható hosszúságú, puha neoprénből készült botvédő, mely egyidőben védi összecukott horgászbotunk alsó és felső részzeit. A horgászat végeztével botjainkat gyorsan, biztonságosan és egyszerűen össze tudjuk pakolni ezzel a praktikus, állítható botvédő kupakkal. Rugalmas hosszúság állítási lehetősége miatt minden feeder, pergető, bojlis bothoz használható, jól megvédi a bot tagjainak mindkét végét.



Négylábú verseny bottartók

Csúcsminőségű négylábú bottartók 12 és 2 x 12 bot, vagy top szet tárolására. Közös jellemzőjük az igen masszív keret, a fokozat nélküli magasság állítás 30-60 cm magasságig, a gombnyomásra behajtható lábak, a gombnyomásra kivehető lábak, az elegáns hordtáska. A 2 x 12 botos kivételnél a kerethez szükség szerint egy, vagy kettő darab 12 botos tartó rögzíthető a kívánt pozícióba, középre, vagy valamelyik szélre eltolva.

TM987 Négylábú bot / top szet tartó, 12 botos

TM988 Négylábú bot / top szet tartó, 2 x 12 botos



Gumibevonatos merítőfej fogókerettel

Sűrű szövésű, halbarát gumibevonatos hálóval ellátott merítőfej. Keretének anyaga könnyű, ám igen masszív alumínium profil. A szövet alatti lebegő szivacsból nem süllyed el, ezáltal sokkal könnyebben, gyorsabban kezelhető a vízben. Egy masszív plusz fogókeret került rögzítésre az „Y” szár fölé, amibe bátran bele lehet kapaszkodni, garantáltan bírni fogja a terhelést. A háló a gumibevonat miatt nem tud vizet magába szívni, így a horgászat végeztével gyorsan megszárad.



TM882 Gumibevonatos merítőfej fogókerettel, 40 x 50cm

TM883 Gumibevonatos merítőfej fogókerettel, 45 x 55cm

TM931 Gumibevonatos merítőfej fogókerettel, 50 x 60cm



Új!

Új!

HALKÍMÉLŐ
GUMIROZOTT BEVONAT

LEBEGŐ
HABSZIVACCS

SZÉLESSÉG: 40CM
HOSSZÚSÁG: 50CM
MÉLYSÉG: 40CM

Új!

TOP MIX Stradivari merítőnyél

Rakós rendszerű, megfelelően erős, ugyanakkor rendkívül karcsú, könnyen kezelhető merítőnyél 2 - 3 és 4 m-es festett taggal. Alkalmos gyors apróhalas horgászathoz illetve 2-3 kilós pontyok merítéséhez.



TM954 TOP MIX Gumibevonatos lebegő merítőfej 50*40cm

Extra könnyű, mégis erős és merev kerettel rendelkező pontyos merítőfej. A merítőháló halkímélő gumi bevonatot kapott, ami a tartósságát is tovább növeli, hisz kevésbé akad bele a halak bognártüskéje. A keret alatti varrás egy lebegő szivacs réteget takar, így a merítőfejet könnyebb a vízben vezetni, gyorsabb merítést tesz lehetővé.

Kód	Hossz	Súly	Átmérő	Száll. hossz
TM628	3 m	210 g	21,5 mm	113 cm
TM629	4 m	295 g	23 mm	113 cm



TOP MIX SOFT LURE

- Premium quality
- Nature movement
- Extremely effective

Új!

Shiner Shad

76/100mm

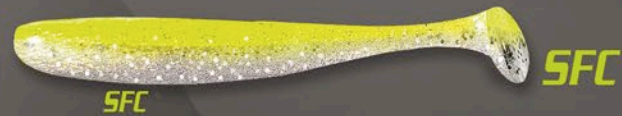

Shiner Worm



A magas minőségű STRADIVARI pergető botjainkhoz készítettünk a pergető teszthorgászaink által legfogósabbnak ítélt csalikból egy szűkebb választékot. Kilenc fajta kishal (76 és 100mm méretben) és három fajta hernyó (60mm) utánzat kerül forgalomba. A csalik a tökéletes csalogató hatás miatt a legkiválóbb anyagokból készültek, ennek megfelelően lágyak, strapabíróak és tökéletesen élethűen adják vissza a ragadozó táplálékának a mozgását, AminoX ízesítésük pedig tovább fokozza a fogósságukat. Gyakorlatilag minden plasztik csalis módszerhez eredményesen használhatók, legyen az jig, offset, dropshot stb.



TM821 Carbon Topszet tartó cső, Ø 45 x 1800mm

Egyedi, igényes kialakítású, rakós botok topszettjeinek biztonságos tárolására szolgáló nagyszilárdságú, többretegű carbon anyagból készített cső mindkét végén záró dugókkal. Nem kell félni, hogy behorpad, vagy a nap melegére elgörbül és megsérül a topszett.

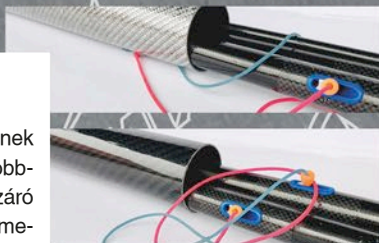

TM820 Carbon feeder spicc tartó

Egyedi, igényes kialakítású, feeder botok spicceinek biztonságos tárolására szolgáló nagyszilárdságú, többretegű carbon anyagból készített cső egyik végén menetes végzáró dugókkal.



TM822 Carbon Rakósbót tartó cső, Ø 60 x 1800mm

Egyedi, igényes kialakítású, az értékes rakós botok biztonságos tárolására szolgáló nagyszilárdságú, többretegű carbon anyagból készített cső mindkét végén záró dugókkal. Ha ezt használja rakósbótjainak tárolására, szállítására, akkor nem kell attól tartania, hogy megsérül a rakósbótja.



- TM859 Zsinórjelölő fehér
- TM8592 Zsinórjelölő piros
- TM8593 Zsinórjelölő sárga
- TM8594 Zsinórjelölő fluoro pink
- TM8595 Zsinórjelölő fluoro sárga
- TM8596 Zsinórjelölő fekete

- TM845 Top szet tartó cső, átm.40mm x 160 cm
- TM846 Top szet tartó cső, átm.50mm x 180 cm
- TM847 Rakósbót tartó cső, átm.60mm x 180 cm

Rakósbótok és topset-ek biztonságos tárolására és szállítására szolgálnak. Megóvják a bótokat és a topset-eket a karcolódásoktól, szennyeződésektől és a külső mechanikai behatásoktól.

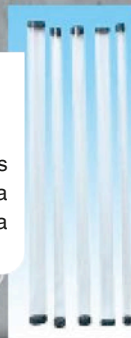

Zsinórjelölő

Horgászszinóron a dobástávolság megjelölésére szolgál. Használatával mindig pontosan az etetésre tudunk horgászni. Elérhető: Fehér, sárga, piros, illetve fluor színekben.

Szilikon cső

Színezetlen, vékonyfalú szilikon-cső úszók rögzítéséhez. 50 cm/cs

- TM870 Szilikon cső, 0.5 mm
- TM871 Szilikon cső, 0.6 mm
- TM872 Szilikon cső, 0.7 mm
- TM873 Szilikon cső, 0.8 mm
- TM874 Szilikon cső, 1.0 mm



Fix úszórögzítő

A waggler úszók zsinóron való elcsúszás mentes rögzítésére szolgál. Egyedi megoldás a rögzítőn az a rovátkolt rész, ahová a zsinórt tekerjük az elcsúszás ellen. Egy csomagban 3 db úszórögzítő található.

- TM865 Fix úszórögzítő „S”
- TM866 Fix úszórögzítő „L”



TM836 Method Waggler 20g TM837 Method Waggler 25g

Vízközti horgászathoz készített, precíz kidolgozású, kosaras waggler úszó. Az úszó alatt elhelyezett etetőkösárba a szokásos módon bekevert method etetőanyagot, vagy horogpasztát kell tölteni. A csalit, elsősorban pelletet, vízközt kell felkínálni. A kosárból kioldódó finomszemcsés etetőanyag az úszó alá csábítja a halakat, a folyamatosan le hulló szemcsék hatására pedig még vízközt is feljönnek a vízközt felkínált csalit pedig mohón bekapják.



864 Etetőanyag keverő szár

Fúrógépbe fogva pillanatok alatt megkeverhetjük etetőanyagunkat. Sok időt takaríthatunk meg használatával, nem beszélve a sokkal jobb minőségről, homogénebb keverékről. A TOP MIX korrózió álló acélból készült keverő szárral csak néhány percre tart ez a művelet a végeredmény pedig egy kifogástalan állapotú keverék, amit még rostálni is szükségtelen. Megfelelő kialakítása miatt a vödör teljes tartalma gyorsan átkeverhető vele.



Botra rögzíthető szereléktartó létrák

Praktikus szereléktartó létra spiccbotra vagy topszetre. A létra kialakítása miatt nem kell külön rögzítő, egyszerűen felpattintható a topszetre, vagy a spiccbot megfelelő vastagságú részére. Különböző méretekben kapható:

- TM960-27 10-13 mm átmérőhöz
- TM960-36 11-14 mm átmérőhöz
- TM960-45 12-16mm átmérőhöz
- TM960-54 15-20mm átmérőhöz
- TM960-63 19-25mm átmérőhöz





TopCam terepmentés botzsákok

A legigényesebb, hamisítatlan vízparti növényzet hatású, vízhatlan anyagból és hozzá illő pántok kombinációjával készített igényes, szép kidolgozású botzsákok, két oldalzsebbel, erős cipzárral, színes TOP MIX logóval. Kettő hosszban készülnek, kettő és három fakkos kivitelben.

Kód	hossz	fakk
TM941	140 cm	2
TM942	140 cm	3
TM944	160 cm	2
TM945	160 cm	3

STRADIVARI 3 fakkos merev botzsák

A legigényesebb, fekete carbon mintás, vízhatlan anyagból és hozzá illő arany színű pántok kombinációjával készített igényes, szép kidolgozású 3 rekeszes merev botzsákok, erős cipzárral, arany színű TOP MIX logóval. Kipróbáltan elfér benne három darab távdobó orsóval felszerelt feeder bot is. Tökéletes védelem a felszerelt botoknak! Kettő hosszban készülnek és három fakkos kivitelben.

TM932 TopCam merev botzsák 140cm
TM933 TopCam merev botzsák 160cm



TopCam 3 fakkos merev botzsák

A legigényesebb, hamisítatlan őszi vízparti növényzet hatású, vízhatlan anyagból és hozzá illő pántok kombinációjával készített igényes, szép kidolgozású 3 rekeszes merev botzsákok, erős cipzárral, színes TOP MIX logóval. Tökéletes védelem a felszerelt botoknak!

Kettő hosszban készülnek és három fakkos kivitelben.

TM958 TopCam merev botzsák 140cm
TM959 TopCam merev botzsák 160cm



TM924 TOP MIX WetNet vízmerő

Számtalan horgászati alkalmával találkozunk azzal a problémával, amikor egy magas, leszakadt part, vagy instabil kövezés miatt nehezen tudunk vizet meríteni az etetőanyag keveréséhez. Ilyen helyzetekre ideális eszköz egy 3m zsinórral és erős füllel ellátott EVA anyagú vízmerítő. A WetNet vízmerítő tetején lévő cipzáros háló miatt ráadásul kishal tartónak is használható rabló halas horgászatokhoz.

Méret: 20*20*20 cm



TM926 TOP MIX WetNet száktartó

Méretei és osztatlan belső kialakítása miatt kényelmesen elfér benne két verseny haltartó egymás mellett. EVA anyaga meggátolja a kellemetlen szagok és a nedvesség beszivárgását autónkba még akkor is, ha a vizes haltartót tároljuk benne.

Méret: 50*60*20 cm



Team TOP MIX pólók
 TM794 Team TOP MIX rövid ujjú póló, technikai
 TM799 Team TOP MIX hosszú ujjú póló, technikai
 TM800 Team TOP MIX kapucnis pulóver, cipzáras, mélykék



TOP Mix Sapka
 TM789 Fullcap sapka, fehér
 TM801 Hosszú sídes horgász sapka, homokszürke



TM814 TOP MIX napszemüveg, lebegő

TOP MIX polarizált napszemüveg

Polarizált napszemüveg ideális viselet horgászathoz, a víz tükröződésének kiszűrésére és a napsugarak káros hatásainak csökkentésére. A kitűnő minőségű polarizációs bevonatnak köszönhetően a horgász szeme nem fárad el. A szürke lensék zavartalan napsütéshez ajánlottak, míg a barna lensés szemüvegek minden fényviszonyhoz alkalmasak.

A napszemüveg kialakítása lehetővé teszi, hogy a szellő átjárja, így csökkenti a pára képződést.

A polarizált napszemüveg egyéb előnyei közé tartozik a könnyű tisztíthatóság és karbantarthatóság illetve az TM814 és 815 jelű modellek nem süllyednek el a vízben. A szemüvegek tartozéka egy kemény védőtok.



TM816 TOP MIX napszemüveg



TM815 TOP MIX napszemüveg, lebegő



TM817 TOP MIX napszemüveg

PRESTON
INNOVATIONS

KORUM

OWNER
PERFECTION IN HOOKS

SONUBAITS

RINGERS



GURU
KNOWLEDGE IS POWER



HUNGARY



TOP MIX

MINDEN VÁSÁRLÓNKNAK

INGYENES
HÁZHOSZÁLLÍTÁS!

TOP MIX, HALDORÁDÓ, FEEDERMÁNIA, NOVÁK FEEDER,
PRESTON, KORUM, SONUBAITS, RINGERS, OWNER, AVID CARP
(minimális rendelés bruttó)

80 000.- Ft *

*Hosszú termékek esetén külön szállítási költség terhelheti a csomagot

TOP MIX Nagykereskedés:

1186 Budapest, Közdülő u. 46-50.
Tel./fax: +36 (1) 280 5376,
mobil: +36 70 342 5489

**TOP MIX Logisztika
csomagküldés**

7200 Dombóvár, Ivanich A. u. 66.
Tel: +36 70 679 4153
e-mail: logisztika@topmix.hu

Székhely/üzem:

7200 Dombóvár, Ivanich u. 66.
Tel/fax: +36 74 463 667
e-mail: topmix@topmix.hu

Területi képviselőink:

Hoffmann Ferenc

(Nyugat-Magyarország és
Pest megye)
tel.: +36 70 345 3100
e-mail: nyugat@topmix.hu



Kerekes Ernő

(Kelet-Magyarország)
tel.: +36 20 398 4418
e-mail: kelet@topmix.hu

